



**NG87IX2TK**

**SK** Návod na používanie | **Umývačka**

**3**

**SL** Navodila za uporabo | **Pomivalni stroj**

**28**



# INŠTALÁCIA / NAMESTITEV

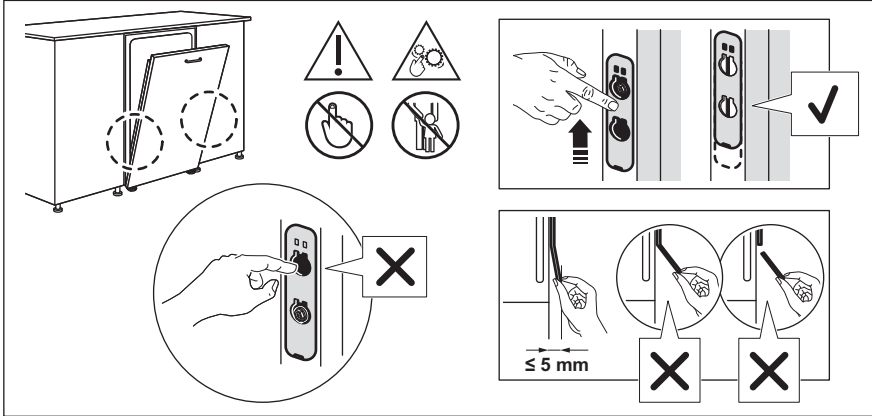
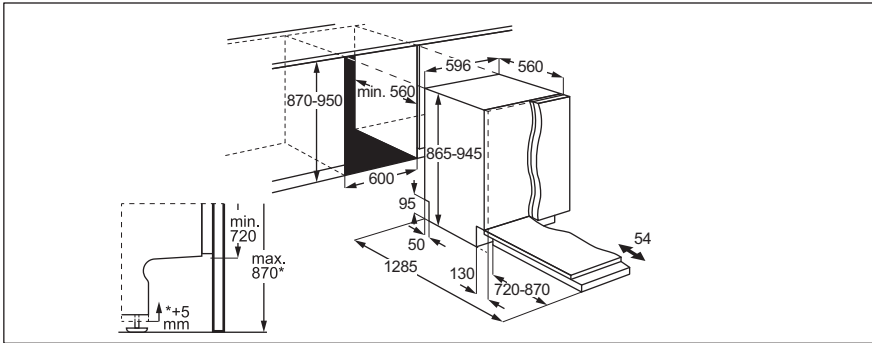

# Vitajte vo svete AEG! Ďakujeme Vám, že ste si vybrali náš spotrebič.



Rady týkajúce sa používania, brožúry, návody na riešenie problémov a informácie o servise a opravách:  
[www.aeg.com/support](http://www.aeg.com/support)

Vyhradzujeme si právo na zmeny bez predchádzajúceho upozornenia.

## OBSAH

1. BEZPEČNOSTNÉ INFORMÁCIE.....	3
2. BEZPEČNOSTNÉ INFORMÁCIE.....	5
3. OPIS VÝROBKU .....	7
4. OVLÁDACÍ PANEL.....	8
5. PROGRAMY A VOLITELNÉ FUNKCIE.....	8
6. NASTAVENIA.....	10
7. BEZDRÔTOVÉ PRIPOJENIE.....	12
8. PRED PRVÝM POUŽITÍM.....	13
9. VKLADANIE RIADU DO UMÝVAČKY.....	14
10. KAŽDODENNÉ POUŽÍVANIE.....	17
11. RADY A TIPY.....	19
12. OŠETROVANIE A ČISTENIE.....	20
13. RIEŠENIE PROBLÉMOV .....	23
14. TECHNICKÉ ÚDAJE.....	27
15. OCHRANA ŽIVOTNÉHO PROSTREDIA.....	27

## 1. ⚠ BEZPEČNOSTNÉ INFORMÁCIE

Pred inštaláciou a používaním spotrebiča si prečítajte priložený návod na používanie. Výrobca nezodpovedá za zranenia ani za škody spôsobené nesprávnou inštaláciou alebo používaním. Tieto pokyny uchovávajte na bezpečnom a prístupnom mieste, aby ste do nich mohli v budúcnosti nahliadnuť.

### 1.1 Bezpečnosť detí a zraniteľných osôb

- Tento spotrebič smú používať deti staršie ako 8 rokov a osoby so zníženou fyzickou, zmyslovou alebo psychickou spôsobilosťou alebo nedostatkom skúseností a znalostí, iba ak sú pod dozorom zodpovednej osoby alebo ak boli zodpovednou osobou poučené o bezpečnom používaní spotrebiča a rozumejú prípadným rizikám. Deti do 8 rokov

a osoby s vysokou mierou postihnutia nesmú mať prístup k spotrebiču, pokiaľ nie sú pod nepretržitým dozorom.

- Deti by mali byť pod dozorom, aby sa zabezpečilo, že sa so spotrebičom nebudú hrať.
- Umývacie/pracie/čistiace prostriedky uschovávajúte mimo dosahu detí.
- Keď sú dvierka spotrebiča otvorené, nedovoľte deťom ani domácim zvieratám, aby sa k nemu priblížili.
- Deti nesmú spotrebič bez dozoru čistiť ani vykonávať žiadnu údržbu na spotrebiči.

## 1.2 Všeobecná bezpečnosť

- Tento spotrebič je určený iba na umývanie riadu a príboru pre domácnosti.
- Tento spotrebič je určený na jedno použitie v domácnosti v interiéri.
- Tento spotrebič sa môže používať v kanceláriách, hotelových host'ovských izbách, izbách s posteľou a raňajkami, v penziónoch na farme a iných podobných ubytovacích zariadeniach, ak takéto používanie nepresiahne (priemerné) úrovne používania v domácnosti.
- Nemeňte technické parametre tohto spotrebiča.
- Prevádzkový tlak vody (minimálny a maximálny) musí byť medzi 0.05 (0.5) / 1 (10) MPa (baru).
- Dodržiavajte maximálne množstvo 15 kompletov riadu.
- Dvierka spotrebiča nenechávajúte v otvorenej polohe, aby ste predišli nebezpečenstvu zakopnutia.
- Ak je napájací kábel poškodený, musí ho vymeniť výrobca, ním autorizované servisné stredisko alebo podobne kvalifikované osoby, aby sa predišlo nebezpečenstvu.
- UPOZORNENIE: Nože a iný riad s ostrými hrotmi musia byť vložené do koša hrotmi dole alebo položené do vodorovnej polohy.
- Pred vykonávaním údržby spotrebič vypnite a vytiahnite jeho zástrčku zo sieťovej zásuvky.

- Na čistenie spotrebiča nepoužívajte prúd vody pod vysokým tlakom a/alebo paru.
- Ak má spotrebič na základni vetracie otvory, nesmú byť zakryté napr. kobercom.
- Spotrebič pripojte do vodovodnej siete pomocou novej dodanej súpravy hadíc. Staré súpravy hadíc sa nesmú znovu použiť.

## 2. BEZPEČNOSTNÉ IFNORMÁCIE

### 2.1 Inštalácia

#### **VAROVANIE!**

Tento spotrebič môže nainštalovať len kvalifikovaná osoba.

- Odstráňte všetky obaly.
- Poškodený spotrebič neinstalujte ani nepoužívajte.
- Postupujte podľa dodaných pokynov na inštaláciu.
- Pri presúvaní spotrebiča buďte opatrní, pretože je ťažký. Používajte ochranné rukavice a uzavreté obuv.
- Spotrebič neinstalujte ani nepoužívajte pri teplotách nižších ako 0 °C.
- Spotrebič nainštalujte na bezpečné a vhodné miesto, ktoré spĺňa požiadavky na inštaláciu.
- Z bezpečnostných dôvodov spotrebič nepoužívajte, ak nie je správne nainštalovaný do nábytku určeného na zabudovanie.
- Ak nábytkový panel nie je nainštalovaný, dvierka sa môžu neočakávane zatvoriť. Dvierka spotrebiča otvárajte opatrne, aby ste predišli nebezpečenstvu úrazu. Po inštalácii skontrolujte, či sú plastové kryty zaistené na svojom mieste. Poškodenie alebo odstránenie plastových krytov po stranách dvierok môže mať vplyv na funkčnosť spotrebiča a môže spôsobiť zranenie. Ak je plastový kryt poškodený, obráťte sa na autorizované servisné stredisko, ktoré ho vymení za nový.

### 2.2 Zapojenie do elektrickej siete

#### **VAROVANIE!**

Hrozí nebezpečenstvo požiaru a zásahu elektrickým prúdom.

- **UPOZORNENIE:** Tento spotrebič je určený na inštaláciu/pripojenie k uzemňovaciemu pripojeniu v budove.
- Skontrolujte, či sú parametre typového štítka kompatibilné so sieťovým napájaním.
- Vždy používajte správne nainštalovanú prepäťovú zásuvku.
- Nepoužívajte viaczásuvkové adaptéry ani predlžovacie káble.
- Zabráňte poškodeniu sieťovej zástrčky a sieťového kábla. Ak sa vyžaduje výmena, obráťte sa na autorizované servisné stredisko.
- Sieťovú zástrčku zapojte do zásuvky iba na konci inštalácie a zabezpečte prístup k sieťovej zástrčke.
- Spotrebič neodpájajte ťahaním za napájací kábel. Vždy ťahajte za sieťovú zástrčku.

### 2.3 Prívod vody

#### **VAROVANIE!**

Hrozí nebezpečenstvo zásahu elektrickým prúdom.

- Vodné hadice nesmiete poškodiť.
- Pred zapojením k novým potrubiam, potrubiam, ktoré sa dlho nepoužili, po oprave alebo inštalácii nových zariadení (napr. vodomerov) nechajte vodu odtekať, kým nebude čistá.

- Počas prvého použitia a po ňom skontrolujte, či neuniká voda.
- Ak je prírodná hadica poškodená, okamžite zatvorte vodovodný kohútik a vytiahnite zástrčku zo zásuvky elektrickej siete. Obráťte sa na autorizované servisné stredisko a požiadajte o výmenu prírodnej hadice na vodu.
- Výpadok elektrickej energie deaktivuje systém ochrany pred vodou, čím sa zvyšuje riziko vytopenia.
- Prírodná hadica na vodu je vybavená bezpečnostným ventilom a puzdrom s vnútorným sieťovým káblom.

## 2.4 Použitie

- Horľavé produkty alebo predmety uchovávajte vlhké s horľavými látkami mimo spotrebiča.
- Umývacie prostriedky sú nebezpečné. Dodržiavajte bezpečnostné pokyny na obale umývacích/pracích prostriedkov.
- Nepite a nehrajte sa s vodou v spotrebiči.
- Počkajte, kým sa program neskončí, aby ste odstránili riad, pretože na riade môže zostať umývací prostriedok.
- Na otvorené dvierka spotrebiča nekladte predmety ani nevyvíjajte tlak.
- Spotrebič môže vypustiť horúcu paru, ak otvoríte dvierka počas behu programu.

## 2.5 Vnútorné osvetlenie

### VAROVANIE!

Riziko poranenia.

- Tento spotrebič je vybavený vnútorným svetlom, ktoré sa rozsvieti pri otvorení dvierok alebo zapnutí spotrebiča, keď sú dvierka otvorené. Svetlo zhasne, keď zatvoríte dvierka, vypnete spotrebič alebo automaticky po určitom čase.
- Ak treba vymeniť vnútorné osvetlenie, obráťte sa na autorizované servisné stredisko.

## 2.6 Servis

- Ak treba dať spotrebič opraviť, obráťte sa na autorizované servisné stredisko. Používajte iba originálne náhradné diely.

- Samooprava alebo neprofesionálna oprava môžu byť nebezpečné a môžu zrušiť záruku.
- Tieto náhradné diely sú k dispozícii najmenej 7 rokov od ukončenia predaja modelu: motor, obehové a vypúšťacie čerpadlo, ohrievače a ohrevné články vrátane tepelných čerpadiel, potrubia a súvisiace vybavenie vrátane hadíc, ventilov, filtrov a systémov AquaStop, štruktúrne a vnútorné časti súvisiace s montážou dvierok, dosky s plošnými spojmi, elektronické displeje, tlakové spínače, termostaty a snímače, softvér a firmvér vrátane softvéru na resetovanie. Tieto náhradné diely sú k dispozícii najmenej 10 rokov od ukončenia predaja modelu: závesy a tesnenia dvierok, iné tesnenia, sprchovacie ramená, odtokové filtre, vnútorné rošty a plastové periférne diely, napríklad koše a veká. Vo vašej krajine môže byť obdobie dlhšie. Ďalšie informácie nájdete na našej webovej lokalite.
- Niektoré náhradné diely sú k dispozícii iba pre profesionálnych opravárov a nemusia byť relevantné pre daný model.
- Informácie o žiarovke/žiarovkách vnútri tohto výrobku a náhradných dieloch osvetlenia, ktoré sa predávajú samostatne: Tieto žiarovky sú navrhnuté tak, aby odolali extrémnym podmienkam v domácich spotrebičoch, ako napr. teplota, vibrácie, vlhkosť, alebo slúžia ako ukazovatele prevádzkového stavu spotrebiča. Nie sú určené na používanie iným spôsobom a nie sú vhodné na osvetlenie priestorov v domácnosti.

## 2.7 Likvidácia

### VAROVANIE!

Nebezpečenstvo poranenia alebo udusenía.

- Spotrebič odpojte od elektrickej siete.
- Odrežte elektrický kábel a zlikvidujte ho.
- Odstráňte západku dvierok, aby ste zabránili uviaznutiu detí a domácich zvierat v spotrebiči.

### 3. OPIS VÝROBKU

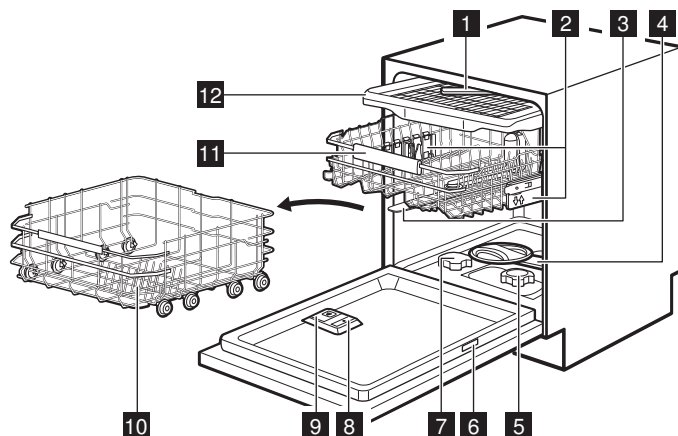

- 1 Stropné sprchovacie rameno
- 2 Nastavovacie prvky výšky košíkov
- 3 Horné sprchovacie rameno
- 4 Dolné sprchovacie rameno
- 5 Filtre
- 6 Typový štítok
- 7 Zásobník soli
- 8 Dávkovač leštidla
- 9 Dávkovač umývacieho prostriedku
- 10 Dolný kôš
- 11 Horný kôš
- 12 Zásuvka na príbor

#### 3.1 Typový štítok

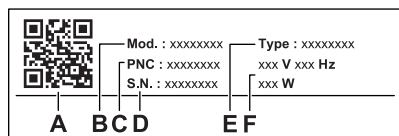

- A. QR kód,
- B. Názov modelu
- C. Číslo výrobku
- D. Sériové číslo

E. Typ výrobku

F. Elektrické parametre

QR kód je možné použiť dvoma spôsobmi.

Naskenujte QR kód s kamerou na vašom mobilnom zariadení, aby ste otvorili stránku aplikácie v obchode s aplikáciami. Nainštalujte aplikáciu.

Naskenujte QR kód skenerom v aplikácii, aby sa umývačka riadu spárovala s vaším mobilným zariadením.

#### 3.2 TimeOnFloor

Funkcia zobrazí nasledovné informácie na podlahe pod dverkami spotrebiča:

- Zostávajúci čas po spustení programu.
- 0:00 a CLEAN po skončení programu.
- DELAY a trvanie odpočítavania, keď začne odložený štart.
- Chybový kód pri poruche spotrebiča.



Keď funkcia AirDry otvorí dverka, funkcia TimeOnFloor je vypnutá. Zostávajúci čas spusteného programu môžete skontrolovať na displeji ovládacieho panela.

## 4. OVLÁDACÍ PANEL

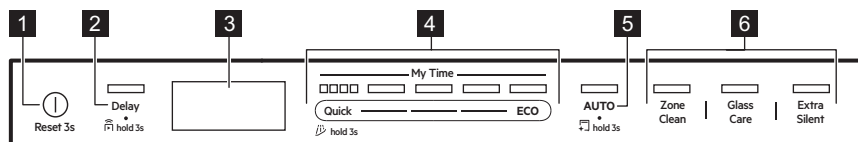

- 1 Tlačidlo Zap/Vyp / tlačidlo resetovania
- 2 Tlačidlo Odložený štart/Spustenie na diaľku tlačidlo
- 3 Displej
- 4 My Time výberový pásek programu
- 5 Tlačidlo programu AUTO / Tlačidlo programu MachineCare
- 6 Tlačidlá voliteľných funkcií programu

### 4.1 Ukazovatele na displeji



Merač energie označuje úroveň energetickej účinnosti zvoleného programu a voliteľnej funkcie. Čím viac segmentov svieti, tým je spotreba nižšia. Je vypnutá pri programoch Quick, Rinse&Hold a MachineCare.

**ECO** Svieti, keď zvolíte program ECO. Pozrite si kapitolu „Programy a voliteľné funkcie“.

Svieti, keď je potrebné doplniť leštidlo do dávkovača. Pozrite si kapitolu „Pred prvým použitím“.

Svieti, keď je potrebné doplniť soľ do zásobníka. Pozrite si kapitolu „Pred prvým použitím“.

Svieti, keď aktivujete bezdrôtové pripojenie. Pozrite si kapitolu „Bezdrôtové pripojenie“.

Svieti, keď zapnete funkciu Spustenie na diaľku. Pozrite si kapitolu „Každodenné používanie“.

Svieti, keď je vybraný program s fázou sušenia. Pozrite si kapitolu „Programy a voliteľné funkcie“.

Svieti, keď je vybraný program s fázou sušenia. Pozrite si kapitolu „Programy a voliteľné funkcie“.

Svieti, keď zvolíte program Rinse&Hold. Pozrite si kapitolu „Programy a voliteľné funkcie“.

Svieti, keď je potrebné spustiť program MachineCare a keď ho spustíte. Pozrite si kapitolu „Ošetrovanie a čistenie“.

## 5. PROGRAMY A VOLITEĽNÉ FUNKCIE

### 5.1 Programy umývania riadu

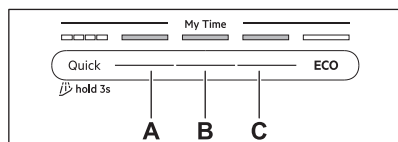

#### Quick

Na porcelán a príbor s čerstvým znečistením. Fázy: umývanie riadu pri 60 °C, oplachovanie pri 50 °C, AirDry. Program nezahŕňa fázu sušenia ani aplikáciu leštidla. Pokrmu nechajte v umývačke riadu s otvorenými dvierkami, aby bolo umožnené vysušenie na vzduchu.

#### A. 1h00m

Na porcelán a príbor s čerstvým, mierne zaschnutým znečistením. Fázy: umývanie riadu pri 65 °C, priebežné oplachovanie, záverečné opláchnutie pri 55 °C, sušenie, AirDry.

#### B. 1h30m

Na riad, príbor, hrnce a panvice s bežným, mierne zaschnutým znečistením. Fázy: umývanie riadu pri 65 °C, priebežné oplachovanie, záverečné opláchnutie pri 60 °C, sušenie, AirDry.

#### C. 2h00m

Na riad, príbor, hrnce a panvice s bežným zaschnutým znečistením. Fázy: umývanie

riadu pri 65 °C, priebežné oplachovanie, záverečné opláchnutie pri 55 °C, sušenie, AirDry.

### ECO

Tento program ponúka najúčinnšie využitie vody a energie pri umývaní bežne znečisteného riadu, príborov, hrncov a panvíc. Fázy: predumytie, umývanie riadu pri 50 °C, priebežné oplachovanie, záverečné opláchnutie pri 40 °C, sušenie, AirDry. Toto je štandardný program pre skúšobne. Tento program slúži na posúdenie súladu s nariadením Komisie (EÚ) č. 2019/2022, ktorým sa stanovujú požiadavky na ekodizajn umývačiek riadu pre domácnosť.

### AUTO

Na riad, príbor, hrnce a panvice so všetkými stupňami znečistenia. Fázy: predumytie, umývanie riadu pri 55 °C, priebežné oplachovanie, záverečné opláchnutie pri 55-60 °C, sušenie, AirDry. Tento inteligentný cyklus deteguje úroveň naplnenia a znečistenia. Automaticky upravuje teplotu, trvanie a množstvo vody, aby sa dosiahli optimálne výsledky umývania a sušenia.

## 5.2 Voliteľné funkcie programu

### ZoneClean

Voliteľná funkcia vytvorí dve zóny čistenia. Dolný kôš aplikuje maximálny tlak vody na hlboké čistenie hrncov a panvíc. Horný kôš používa jemný tlak na vyčistenie jemnej bielizne. Voliteľná funkcia nemá vplyv na spotrebu vody a energie. Platí pre programy Quick, 1h00m, 1h30m, 2h00m.

### GlassCare

Voliteľná funkcia chráni jemnú bielizeň, najmä sklenený riad, a zabraňuje rýchlym zmenám teploty. Voliteľná funkcia obmedzuje teplotu umývania na 45 °C, aby sa zabezpečilo jemné, ale účinné čistenie. Platí pre programy Quick, 1h00m, 1h30m, 2h00m.

### ExtraSilent

Voliteľná funkcia znižuje rýchlosť pracieho čerpadla, aby sa minimalizoval hluk vytváraný spotrebičom. Doba umývania riadu je predĺžená, aby sa zachovala účinnosť čistenia. Platí pre programy 1h30m, 2h00m, ECO.

## 5.3 Špeciálne programy

### Rinse&Hold

Program osvieži riad, ktorý sa umyje neskôr. Pri tomto programe nepoužívajte umývací prostriedok. Pozrite si kapitolu „Každodenné používanie“.

### MachineCare

Program čistí vnútro spotrebiča v programe 65°C, čím účinne odstraňuje vodný kameň a masť, aby sa zachoval dlhodobý výkon. Pozrite si kapitolu „Ošetrovanie a čistenie“.

## 5.4 Doplnky v aplikácii

Pripojte umývačku riadu k aplikácii a získajte prístup k ďalším možnostiam umývania riadu. Pozrite si kapitolu „Bezdrôtové pripojenie“.

## 5.5 Hodnoty spotreby

**A** – program, **B** – voda (l), **C** – energia (kWh), **D** – trvanie (min).

A	B	C	D
Quick	8,5	0,475	30
Rinse&Hold	4.0	0,150	15
1h00m	10,5	1,000	60
1h30m	10,5	1,000	90
2h00m	10,5	0,900	120
ECO	8.4	0,495	310
AUTO	12,5	1,000	180
MachineCare	10,0	0,575	60

Hodnoty ovplyvňujú: tlak a teplota vody, kolísanie napätia v elektrickej sieti, voliteľné funkcie, množstvo riadu a stupeň jeho znečistenia.

Hodnoty pre iné programy ako ECO sú iba orientačné.

## 5.6 Informácie pre skúšobné ústavy

Ak chcete získať informácie potrebné na skúšanie výkonnosti (napr. podľa normy EN60436), pošlite e-mail na adresu:

[info.test@dishwasher-production.com](mailto:info.test@dishwasher-production.com)

Vo vašej žiadosti zahrňte číslo výrobku (PNC) uvedené na typovom štítku.

V prípade akýchkoľvek ďalších otázok ohľadom vašej umývačky si pozrite servisnú knižku dodanú s vaším spotrebičom.

## 6. NASTAVENIA

### 6.1 Prehľad nastavení

Názvy v zátvorkách zodpovedajú tomu, ako umývačka riadu zobrazuje nastavenia v režime nastavenia. Nastavenia môžete zmeniť aj pomocou aplikácie.

#### Tvrdosť vody (HAr)

Nastavte úroveň zmäččovača vody (1 – 10) na základe tvrdosti vody. Predvolené: 5.<sup>1)</sup>

#### Úroveň leštidla (rA)

Nastavte úroveň leštidla (0 – 8). Predvolené: 8.<sup>1)</sup>

#### Zvuk po dokončení (ES)

Zvoľte On na aktiváciu alebo Off na deaktiváciu zvukového signálu pre koniec programu. Predvolené: Off.

#### Aut. dvierka otvorené (Ado)

Stlačením tlačidla On zapnete alebo stlačením Off vypnete funkciu AirDry. Predvolené: On.<sup>1)</sup>

#### Tóny tlačidiel (to)

Tlačidlom On zapnete alebo tlačidlom Off vypnete zvukovú signalizáciu tlačidla po stlačení. Predvolené: On.

#### TimeOnFloor (toF)

Stlačením tlačidla On zapnete alebo stlačením Off vypnete funkciu TimeOnFloor. Predvolené: On.

#### Zabudnúť sieť (Fn)

Vyberte Yes, ak chcete resetovať poverenia bezdrôtovej siete. Vyberte No na ukončenie.

#### Hodiny používania (Hu)

Skontrolujte celkový počet hodín používania umývačky riadu. Počítadlo sa zastaví pri 65535.

#### Číslo PNC (Pnc)

Skontrolujte číslo vášho spotrebiča. PNC Zadajte číslo, keď sa obrátite na autorizované servisné stredisko.

### Zrušiť nastavenia (rS)

Výberom možnosti Yes obnovíte výrobné nastavenia spotrebiča. Nastavenie nevynuluje využitie hodín. Toto nastavenie neobnoví nastavenie bezdrôtového pripojenia. Vyberte No na ukončenie.

### 6.2 Režim nastavenia

#### Vstup do režimu nastavenia

Pred spustením programu môžete vstúpiť do režimu nastavenia. Do režimu nastavenia nemôžete vstúpiť pri spustenom programe.

Súčasne stlačte a približne 3 sekundy podržte stlačené tlačidlá ECO a AUTO. Na displeji sa zobrazí prvé nastavenie: HAr.

#### Navigovanie v režime nastavenia

Na navigáciu v režime nastavenia použite výberový panel My Time.

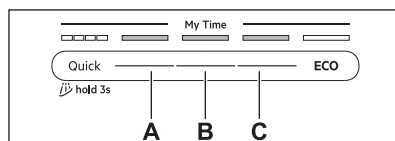

A. Tlačidlo Predchádzajúce

B. Tlačidlo OK

C. Tlačidlo Ďalej

Pomocou tlačidla Predchádzajúce a Ďalej môžete prepínať medzi nastaveniami a meniť ich hodnotu. Pomocou tlačidla OK prejdete do vybraného nastavenia a potvrdíte zmenu jeho hodnoty.

#### Zmena nastavenia

Skontrolujte, či je spotrebič v režime nastavenia.

<sup>1)</sup> Ďalšie podrobnosti nájdete v tejto kapitole.

1. Stlačte tlačidlo Predchádzajúce alebo Ďalej a vyberte nastavenie.
2. Stlačením tlačidla OK vstúpte do príslušného nastavenia.
3. Stlačením tlačidla Predchádzajúce alebo Ďalej zmeňte hodnotu.
4. Stlačením tlačidla OK potvrďte nastavenie.

Nastavenie sa uloží. Spotrebič sa vráti na zoznam nastavení.

5. Súčasne stlačte a približne 3 sekundy podržte stlačené tlačidlá ECO a AUTO, aby ste opustili režim nastavenia.

Spotrebič sa vráti do režimu výberu programu.

Tieto nastavenia sa uložia, kým ich opäť nezmeníte.



Spotrebič ukončí režim nastavenia po 10 sekundách, ak nestlačíte žiadne tlačidlo.

### 6.3 Zmäččovač vody

Zmäččovač vody odstraňuje minerály z pritekajúcej vody, ktoré by inak mali škodlivý vplyv na výsledky umývania a na spotrebič.

Čím vyšší je obsah týchto minerálov, tým tvrdšia je voda. Tvrdosť vody je meraná na ekvivalentnej stupnici.

Zmäččovač vody sa musí nastaviť v závislosti od tvrdosti vody z prívodu vody. Nastavenie je potrebné bez ohľadu na typ pracieho prostriedku, ktorý sa používa na zabezpečenie dobrých výsledkov umývania a na udržanie činnosti ukazovateľa soli. Váš miestny vodohospodársky orgán vám môže dodať informácie o tvrdosti vody vo vašej lokalite.



Kombinované umývacie tablety so zmäččovacím prostriedkom majú obmedzenú účinnosť na zmäččovanie vody. Pozrite si obal výrobku.

#### Water hardness

°dH	°fH	mmol /l	mg/l (ppm)	°Clar k	L 1)
47	84	8,4	835	58	10
-50	-90	-9,0	-904	-63	
43	76	7,6	755	53	9
-46	-83	-8,3	-834	-57	
37	65	6,5	645	46	8
-42	-75	-7,5	-754	-52	
29	51	5,1	505	36	7
-36	-64	-6,4	-644	-45	
23	40	4,0	395	28	6
-28	-50	-5,0	-504	-35	
19	33	3,3	325	23	5
-22	-39	-3,9	-394	-27	
15	26	2,6	255	18	4
-18	-32	-3,2	-324	-22	
11	19	1,9	185	13	3
-14	-25	-2,5	-254	-17	
4	7	0,7	70	5	2
-10	-18	-1,8	-184	-12	
<4	<7	<0,7	<70	< 5	1

#### 1) Úroveň zmäččovača vody

Zmäččovač vody prechádza automatickým procesom regenerácie. 2)

#### 6.4 Úroveň leštidla

Oplachovací prostriedok zlepšuje výsledky sušenia. Leštidlo sa automaticky uvoľňuje pri fáze oplachovania horúcou vodou. Môžete nastaviť uvoľnené množstvo leštidla.

2) Pre správnu funkciu zmäččovača vody je potrebná pravidelná regenerácia živice zmäččovacieho zariadenia. Tento proces je automatický a je súčasťou bežnej prevádzky umývačky. Frekvencia regenerácie závisí od nastavenia úrovne zmäččovača vody. Čím vyššia je úroveň, tým vyššia je regenerácia. Pri vysokých úrovniach sa regenerácia vyskytuje dvakrát v cykle: počas umývania riadu a po poslednom plákaní. Pri nižších úrovniach dochádza k regenerácii až po poslednom plákaní. Plákanie so zmäččovačom prebieha na začiatku nasledujúceho cyklu. Pri vysokých úrovniach sa navyše objaví na konci umývania riadu. Oplachovanie zmäččovača skončí s úplným vypustením. Regenerácia predlžuje trvanie programu maximálne o 5 min, spotreba vody maximálne o 4 l a spotreba energie o 2 Wh. V aktuálne platných štandardných laboratórnych podmienkach s tvrdosťou vody 2.5 mmol/l (zmäččovač vody: úroveň 3) sa regenerácia vykoná po každých 62 l použitej vody. Teplota vody, tlak vody a kolísanie napätia v elektrickej sieti môžu tieto hodnoty zmeniť.

Keď je dávkovač leštidla prázdny, svieti ukazovateľ , ktorý upozorňuje na doplnenie leštidla. Ak je účinnosť sušenia uspokojivá pri používaní kombinovaných umývacích tabliet, môžete vypnúť dávkovač a ukazovateľ. Optimálnu účinnosť sušenia však dosiahnete len s použitím leštidla a so zapnutým ukazovateľom doplnenia.

Ak chcete deaktivovať dávkovač leštidla a ukazovateľ, nastavte úroveň leštidla na 0.

## 6.5 AirDry

Funkcia AirDry zlepšuje výsledky sušenia pri nízkej spotrebe energie. Počas fázy sušenia sa dvierka spotrebiča otvoria automaticky a ostanú pootvorené. Vypnutie funkcie môže znížiť výkon sušenia.

Funkcia AirDry je automaticky aktivovaná pri všetkých programoch okrem programu .

Keď sa otvoria dvierka, na displeji sa zobrazí zostávajúci čas spusteného programu.

Trvanie fázy sušenia a čas otvorenia dvierok sa líšia podľa zvoleného programu a voliteľných funkcií.

### UPOZORNENIE!

Nepokúšajte sa o zatvorenie dvierok spotrebiča do dvoch minút od automatického otvorenia. Mohlo by to spôsobiť poškodenie spotrebiča.

## 7. BEZDRÔTOVÉ PRIPOJENIE

Nastavte bezdrôtové pripojenie na ovládanie umývačky riadu pomocou aplikácie na svojom mobilnom zariadení.

### Parametre modulu Wi-Fi

Wifi modul	NIUS-SA
Frekvencia	2,412 – 2,472 GHz
Protokol	IEEE 802.11 b-g-n
Max. výkon	<20 dBm
Šifrovanie	WPA, WPA2

### 7.1 Nastavenie bezdrôtového pripojenia

Na pripojenie vašej umývačky riadu potrebujete:

- bezdrôtovú sieť s internetovým pripojením.
  - mobilné zariadenie pripojené k vašej bezdrôtovej sieti.
1. Ak chcete stiahnuť aplikáciu, naskenujte QR kód, ktorý sa nachádza na zadnej strane návodu na používanie. Aplikáciu si môžete stiahnuť aj priamo v obchode s aplikáciami.
  2. Postupujte podľa pokynov v aplikácii.
  3. Zapnite umývačku riadu.
  4. Súčasne stlačte a na 2 sekundy podržte tlačidlá Delay a Quick.

Ukazovateľ  zablíká. Na displeji sa zobrazí AP. Všetky tlačidlá okrem tlačidla zapnutia/vypnutia sú neaktívne.

5. Zadaťe prihlasovacie údaje do domácej siete v aplikácii.

V opačnom prípade umývačka riadu po určitom čase zruší nastavenie.

Ak je pripojenie úspešné,  ukazovateľ svieti a na displeji sa zobrazí con. Spotrebič sa vráti k výberu programu.

Nastavenie zrušíte vypnutím a zapnutím spotrebiča.

### 7.2 Resetovanie bezdrôtového pripojenia

Ak sa chcete pripojiť k inej bezdrôtovej sieti alebo aktualizovať prihlasovacie údaje súčasne siete, najprv resetujte bezdrôtové pripojenie.

Ak chcete resetovať, postupujte podľa jednej z dvoch metód:

- Súčasne stlačte a podržte tlačidlá Delay a Quick približne na 5 sekúnd.
- Vstúpte do režimu nastavenia a aktivujte nastavenie Fn.

Na displeji sa zobrazí Fn. Energetický meter indikuje priebeh.  Ukazovateľ nesvieti. Nastavte nové bezdrôtové pripojenie.

## 8. PRED PRVÝM POUŽITÍM

1. Stlačte a podržte tlačidlo Zap/Vyp, kým sa spotrebič nezapne.
2. Upravte úroveň zmäkčovača vody podľa tvrdosti vody.
3. Naplňte zásobník na soľ.
4. Naplňte dávkovač leštidla.
5. Naplňte dávkovač umývacieho prostriedku.
6. Otvorte vodovodný kohútik.
7. Spustíte program Quick, aby ste odstránili prípadné zvyšky z výrobného procesu. Do košíkov nedávajte žiaden riad.

Po spustení programu spotrebič vykoná obnovenie účinnosti zmäkčovača vody, ktoré trvá až 5 minút. Fáza umývania začne až po skončení tohto procesu. Proces sa pravidelne opakuje.

### 8.1 Zásobník na soľ

#### ⚠ UPOZORNENIE!

Používajte iba soľ na regeneráciu pre umývačky riadu. Nepoužívajte kuchynskú soľ.

Soľ sa používa na regeneráciu v zmäkčovači vody a na zabezpečenie dobrých výsledkov umývania pri každodennom používaní.

#### Návod na naplnenie zásobníka na soľ

1. Otočte viečko zásobníka soli do protismeru hodinových ručičiek a odstráňte ho.
2. Nalejte do zásobníka soli 1 l vody (len pri naplnení pri prvom použití).
3. Pomocou dodávaného lievika naplňte zásobník na soľ 1 kg soli do umývačky riadu.
4. Opatrne potraste lievik za rukoväť, aby sa dostali dnu aj posledné granule.
5. Odstráňte vyspanú soľ okolo otvoru zásobníka soli.
6. Otočte viečko zásobníka soli a zavrite zásobník soli.

#### ⚠ UPOZORNENIE!

Pri napínaní zásobníka na soľ z neho môže vyteciť voda a soľ. Aby ste zabránili korózii, naplňte zásobník na soľ a potom ihneď spustíte kompletný cyklus umývania riadu s umývacím prostriedkom.

### 8.2 Návod na naplnenie dávkovača leštidla

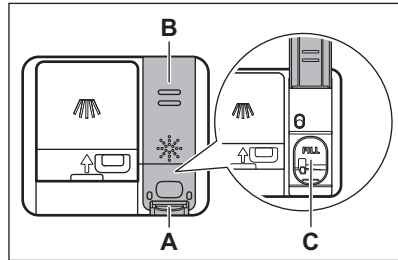

#### ⚠ UPOZORNENIE!

Tento priečinok (C) je určený len na leštidlo. Nenapĺňajte ho umývacím prostriedkom.

#### ⚠ UPOZORNENIE!

Používajte iba leštidlo určený pre umývačky riadu.

1. Stlačením uvoľňovacieho prvku (A) otvoríte veko (B).
2. Leštidlo nalievajte do zásobníka leštidla (C) dovedy, kým nedosiahne úroveň naplnenia „FILL“.
3. Rozliate leštidlo odstráňte handričkou, aby ste predišli tvorbe veľkého množstva peny.
4. Zatvorte viečko. Uistite sa, že viečko je zaistené.

### 8.3 Naplnenie dávkovača umývacieho prostriedku

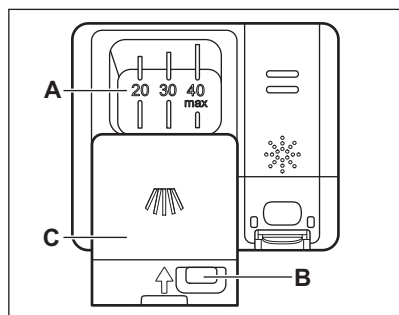

#### **UPOZORNENIE!**

Používajte iba umývací prostriedok určený pre umývačky riadu.

1. Stlačením uvoľňovacieho tlačidla (B) otvoríte veko (C).
2. Umývací prostriedok pridajte do priehradky (A). Neprekračujte značku „40 max“. Môžete použiť umývací prostriedok v tabletách, prášku alebo géli.
3. Ak program obsahuje fázu predumývania, pridajte menej 5g umývacieho prostriedku do vnútornej časti dveriek umývačky riadu.
4. Zatvorte viečko. Uistite sa, že viečko je zaistené.

Informácie o dávkovaní umývacieho prostriedku nájdete v pokynoch výrobcu na obale výrobku. Na umývanie bežne znečisteného riadu zvyčajne stačí 20 - 25 ml gélového umývacieho prostriedku alebo 18 g práškového umývacieho prostriedku.

## 9. VKLADANIE RIADU DO UMÝVAČKY

- Pre najlepšie výsledky umývania usporiadajte predmety v košoch podľa pokynov v návode na používanie.
- Umývačku naplňte na plnú kapacitu, aby ste ušetrili vodu a energiu.
- Koše neprepíňajte, aby bola zabezpečená efektívna prevádzka umývačky riadu.
- Uistite sa, že sa jednotlivé kusy riadu v košoch nedotýkajú ani neprekrývajú. Iba vtedy môže voda úplne dosiahnuť a umyť riad.
- V spotrebiči umývajte len riad, ktorý sa v ňom môže umývať.
- V umývačke riadu neumývajte tieto materiály: drevo, rohovinu, rohovinu, meď, hliník, jemný porcelán a nechránenú uhlíkovú oceľ. Môže to spôsobiť prasknutie, zdeformovanie, zmenu farby, jamkovú koróziu alebo hrdzavenie.
- V spotrebiči neumývajte predmety, ktoré môžu absorbovať vodu (špongie, handričky).
- Duté predmety (šálky, poháre a panvice) vložte otvorom smerom nadol, aby mohla voda vytiecť.
- Dávajte pozor, aby sa sklenené predmety navzájom nedotýkali.

- Ľahké predmety umiestnite do vrchného koša. Zabezpečte, aby sa predmety voľne nehýbali.
- Malé predmety a príbor vložte do zásuvky na príbor.
- Pred spustením programu sa uistite, že sa sprchovacie ramená môžu voľne otáčať.
- Upravte výšku horného koša tak, aby sa zmestil veľký riad.

### 9.1 Úprava výšky horného koša

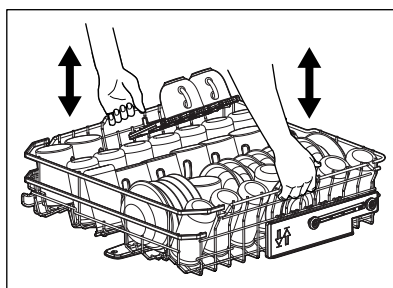

#### Zvihnutie horného koša

1. Vytiahnite kôš, až kým sa nezastaví.

2. Kôš nadvihnite na jednej strane alebo na oboch stranách, až kým sa mechanizmus nezaistí a kôš nebude v stabilnej polohe.

### Spustenie horného koša

1. Vytiahnite kôš, až kým sa nezastaví.
2. Kôš mierne nadvihnite na jednej strane alebo na oboch stranách, potom ho zatlačte a nechajte klesnúť späť nadol.

## 9.2 Funkcie koša umývačky riadu

Dodávané príslušenstvo sa môže líšiť v závislosti od modelu umývačky riadu.

### Dolný kôš

Počet skladacích zubov sa môže líšiť v závislosti od modelu umývačky riadu. Zložením predných zubov sa odhalia kratšie zuby na pridrievanie misiek.

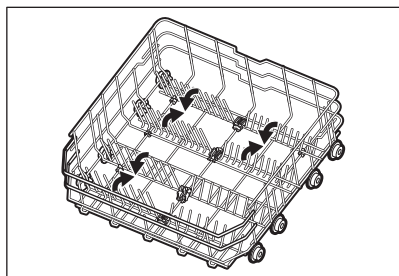

### Horný kôš

Počet skladacích zubov sa môže líšiť v závislosti od modelu umývačky riadu. Poličky na poháre sa dajú sklopiť, aby sa vytvoril priestor pre vysoké nádoby.

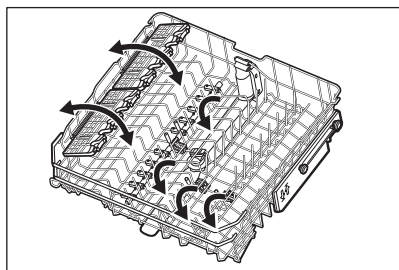

Poličky na poháre majú mäkké úchyty na sklenený riad, zatiaľ čo gumové hroty zabezpečujú stabilitu.

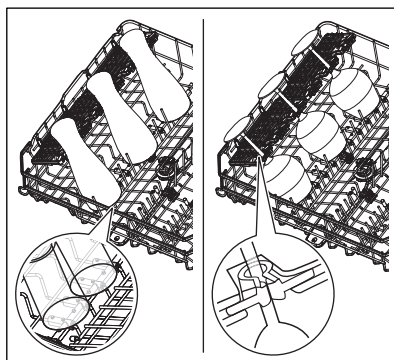

### Zásuvka na príbor

Použite zásuvku na príbory a malé predmety. Zásuvka obsahuje skladacie držiaky na nože.

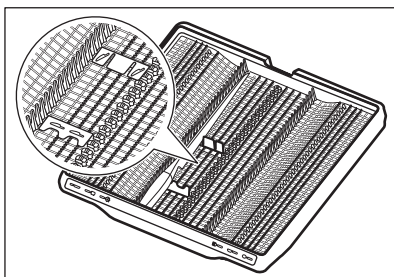

### Vybratie príslušenstva

Poličky na poháre a mäkké úchyty sa dajú dočasne odstrániť, aby sa zmestili objemné predmety.

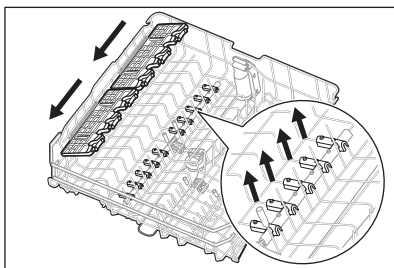

Držiaky na nože sa dajú dočasne odstrániť, ak je to potrebné.

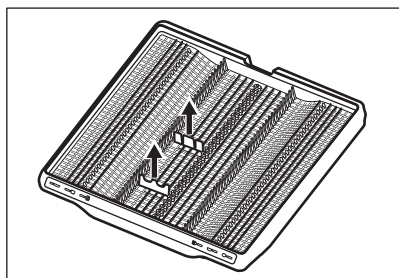

Maximálna výška riadu (mm)

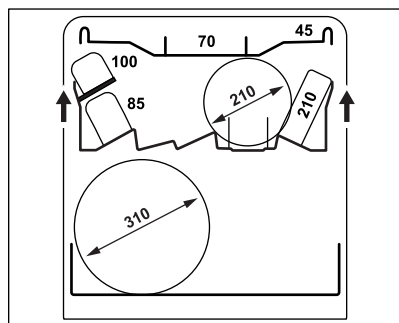
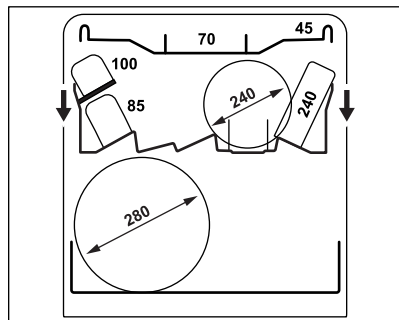

### 9.3 Príklady plnenia umývačky riadu

Dolný kôš

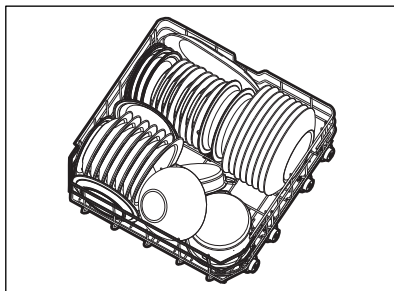
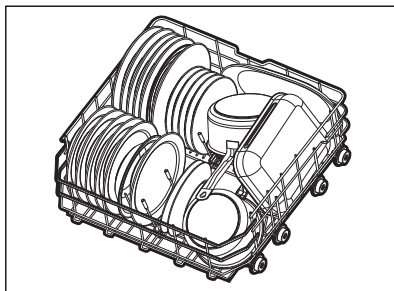

Horný kôš

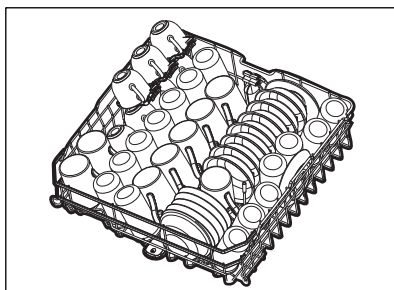
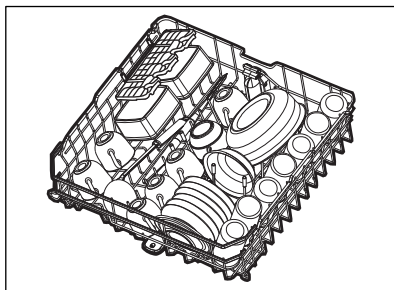

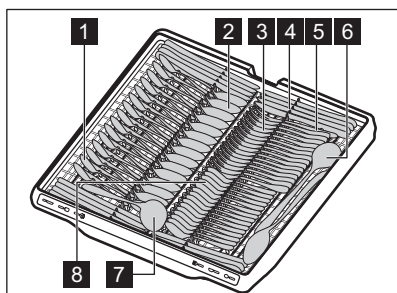
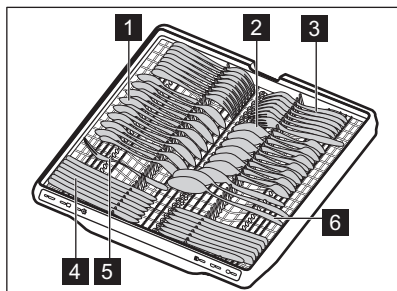

## Zásuvka na príbor



- 1 Čajová lyžička (15 kusov)
- 2 Polievková lyžica (15 kusov)
- 3 Vidlička (15 kusov)
- 4 Nôž (15 kusov)
- 5 Servírovacia vidlička (1 kus)
- 6 Servírovacia lyžica (2 kusy)
- 7 Naberačka na omáčku (1 kus)
- 8 Dezertná lyžica (15 kusov)

## 10. KAŽDODENNÉ POUŽÍVANIE

1. Otvorte vodovodný kohútik.
2. Stlačte a podržte tlačidlo Zap/Vyp, kým sa spotrebič nezapne.
3. Ak svieti ukazovateľ , naplňte zásobník na soľ.
4. Dávkovač leštidla naplňte, ak svieti ukazovateľ .
5. Do košov vložte riad.
6. Naplňte dávkovač umývacieho prostriedku.
7. Vyberte a spustite program.
8. Po skončení programu zatvorte vodovodný kohútik.

### 10.1 Spustenie na diaľku

Funkcia umožňuje spustiť program z aplikácie.

### Aktivácia spustenia na diaľku

Uistite sa, že indikátor  je zapnutý a vaša umývačka riadu je pridaná v aplikácii. Ak nie je, pozrite si kapitolu „Bezdrôtové pripojenie“.

1. Stlačte a podržte tlačidlo Delay na 3 sekundy.

Svieti ukazovateľ .

2. Zatvorte dverka spotrebiča.



Ak otvoríte dverka, keď je aktivovaná funkcia spustenie na diaľku, funkcia sa deaktivuje. Pred tým, ako zatvoríte dverka, znova aktivujte funkciu spustenie na diaľku. Ak to neurobíte, umývací cyklus sa spustí hneď po zatvorení dverok. Otvorenie dverok nedeaktivuje funkciu spustenie na diaľku, ak je nastavený odložený štart.

## Deaktivácia spustenia na diaľku

Stlačte tlačidlo Delay na 3 sekundy.

 – ukazovateľ zhasne.

## 10.2 Spustenie programu z výberového pásika My Time

1. Požadovaný program zvolíte tak, že posuniete prstom po výberovom pásiku My Time.

Svetelný ukazovateľ programu svieti.

2. V prípade potreby zapnite voliteľnú funkciu programu.
3. Zatvorte dvierka spotrebiča a program sa spustí.

## 10.3 Spustenie Rinse&Hold programu

1. Stlačte tlačidlo Quick a podržte ho stlačené približne 3 sekundy.

Ukazovateľ  svieti.

2. Zatvorte dvierka spotrebiča a program sa spustí.

## 10.4 Spustenie programu AUTO

1. Stlačte AUTO.

Svetelný ukazovateľ príslušného tlačidla svieti. Na displeji sa zobrazí maximálne možné trvanie programu.

2. Zatvorte dvierka spotrebiča a program sa spustí.

Snímače pracujú počas cyklu niekoľkokrát a počiatočné trvanie programu sa môže skrátiť.

## 10.5 Zapnutie voliteľnej funkcie programu

Naraz je možné zapnúť iba jednu voliteľnú funkciu. Voliteľnú funkciu zapnite pred spustením programu. Voliteľnú funkciu nie je možné zapnúť ani vypnúť, kým prebieha program.

1. Vyberte program z lišty výberu My Time.
2. Stlačte tlačidlo možnosti.

Svetelný ukazovateľ príslušného tlačidla svieti.

Ak táto voliteľná funkcia nie je k dispozícii, osvetlenie pri príslušnom tlačidle bliká a zaznie zvukový signál.



Zapnutie voliteľných funkcií často zvyšuje spotrebu vody, energie a trvanie programu.

## 10.6 Odloženie štartu programu

1. Zvoľte program.
2. Opakovane stláčajte tlačidlo Delay, kým sa na displeji nezobrazí požadovaný čas odloženia (od 1 do 24 hodín).

Svetelný ukazovateľ príslušného tlačidla svieti.

3. Zatvorte dvierka spotrebiča, aby sa spustilo odpočítavanie.

Počas odpočítavania nemôžete zmeniť program ani voliteľnú funkciu. Čas odloženia môžete zmeniť v aplikácii.

Keď sa odpočítavanie ukončí, program sa spustí.

## 10.7 Zrušenie odloženého štartu programu

Stlačte a podržte tlačidlo  na približne 3 sekundy.

Spotrebič sa vráti do režimu výberu programu.

Znova zvoľte program.

## 10.8 Zrušenie spusteného programu

Stlačte a podržte tlačidlo  na približne 3 sekundy.

Spotrebič sa vráti do režimu výberu programu.



Pred spustením nového programu skontrolujte, či sa v dávkovači umývacieho prostriedku nachádza umývací prostriedok.

## 10.9 Otvorenie dvierok počas činnosti spotrebiča

Ak otvoríte dvierka pri spustenom programe, cyklus umývania sa pozastaví. Na displeji sa zobrazí zostávajúci čas programu. Po zatvorení dvierok bude umývací cyklus pokračovať od momentu, v ktorom sa pozastavil.

Ak otvoríte dvierka počas odpočítavania odloženého štartu, odpočítavanie sa pozastaví. Na displeji sa zobrazí aktuálny stav odpočítavania. Po zatvorení dvierok bude odpočítavanie pokračovať.



Otvorenie dvierok počas činnosti spotrebiča môže ovplyvniť spotrebu energie a dĺžku trvania programu.

## 10.10 Koniec programu

Po skončení programu sa umývačka riadu automaticky vypne.

Všetky tlačidlá okrem tlačidla zapnutia/vypnutia sú neaktívne.

## 10.11 Automatické vypínanie

Funkcia šetrí energiu vypnutím spotrebiča keď nie je v prevádzke. Funkcia sa spustí automaticky:

- Keď sa skončí program.
- Po 10 minútach, ak nebol spustený žiadny program a nebolo stlačené žiadne tlačidlo.

# 11. RADY A TIPY

## 11.1 Všeobecné

Postupovanie podľa uvedených typov vám zaistí optimálnu účinnosť umývania a sušenia pri každodennom používaní a zároveň vám pomôže chrániť životné prostredie.

- Umytie riadu v umývačke podľa pokynov v návode na obsluhu reálne spotrebuje menej vody a energie ako pri ručnom umývaní riadu.
- Nevykonávajte ručné predopláchnutie. Zvyšuje to spotrebu vody a energie. Keď je to potrebné, zvolte program s fázou predumývania.
- Odstráňte väčšie zvyšky jedla z riadu a vyprázdňte hrnčeky a sklá pred ich vložením do spotrebiča.
- Zvoľte program podľa typu náplne a stupňa znečistenia.
- Na zabránenie tvorby vodného kameňa vnútri spotrebiča:
  - Zásobník na soľ v prípade potreby doplňte.
  - Používajte odporúčané dávkovanie umývacieho prostriedku a leštidla.
  - Skontrolujte, či je aktuálna úroveň zmäčkovača vody v súlade s tvrdosťou vody.
  - Postupujte podľa pokynov v kapitole „Ošetrovanie a čistenie“.

## 11.2 Používanie soli, leštidla a umývacieho prostriedku

- Používajte iba soľ, leštidlo a umývaci prostriedok pre umývačky. Používanie iných produktov môžu spotrebič poškodiť.
- V oblastiach s tvrdou a veľmi tvrdou vodou v záujme dosiahnutia optimálnych výsledkov umývania a sušenia odporúčame používať základný umývaci prostriedok (prášok, gél, tablety bez prídavných funkcií), leštidlo a soľ samostatne.
- Kombinované umývacie tablety sa môžu počas krátkych programov úplne nerozpustiť, čo môže viesť k usádzaniu zvyškov umývacieho prostriedku na riade. Pozrite si obal výrobu. Tablety používajte pri dlhších programoch.
- Vždy používajte správne množstvo čistiaceho prostriedku. Nedostatočné dávkovanie čistiaceho prostriedku môže mať za následok neuspokojivé výsledky umývania a vrstvu tvrdej vody alebo bodky na riade. Používanie príliš veľkého množstva čistiaceho prostriedku s mäkkou alebo zmäččenou vodou zanecháva zvyšky čistiaceho prostriedku na riade. Bezpečnostné pokyny sú uvedené na obale čistiaceho prostriedku.
- Vždy používajte správne množstvo oplachovacieho prostriedku. Nedostatočné dávkovanie oplachovacieho prostriedku znižuje výsledky sušenia. Používanie príliš veľkého množstva oplachovacieho

prostriedku spôsobuje modrastý povlak na riade. Ak chcete upraviť úroveň leštidla, pozrite si kapitolu „Nastavenia“.

- Skontrolujte, či je úroveň zmäkčovača vody správna. Ak je úroveň nastavená na príliš vysokú, voda bude príliš mäkká, čo môže spôsobiť koróziu skla. Ak chcete nastaviť úroveň zmäkčovača vody, pozrite si kapitolu „Nastavenia“.

### 11.3 Čo robiť, ak chcete prestať používať multitablety

Skôr ako začnete používať osobitne umývací prostriedok, soľ a leštidlo, vykonajte nasledovné kroky:

1. Nastavte najvyššiu úroveň zmäkčovača vody.
2. Uistite sa, že sú zásobníky na soľ a leštidlo naplnené.
3. Spustíte Quick program. Nepridávajte umývací prostriedok a do košov nedávajte riad.
4. Po skončení programu nastavte zmäkčovač vody podľa tvrdosti vody vo vašej oblasti.
5. Upravte dávkovanie leštidla.

### 11.4 Pred spustením programu

Pred spustením zvoleného programu sa uistite, že:

- Filtre sú čisté a správne namontované.
- Viečko zásobníka na soľ je upevnené.
- Sprchovacie ramená nie sú upchaté.
- Je dostatok soli a leštidla.
- Riad v košoch je umiestnený v správnej polohe.
- Program je vhodný pre daný typ riadu a stupeň jeho znečistenia.
- Použili ste správne množstvo čistiaceho prostriedku.

### 11.5 Vyprázdnenie košov

1. Pred vybratím zo spotrebiča nechajte riad vychladnúť. Horúci riad sa ľahko poškodí.
2. Vyprázdňte najprv dolný kôš a potom horný kôš.



Po skočení programu môže ešte zostať voda na vnútorných povrchoch spotrebiča.

## 12. OŠETROVANIE A ČISTENIE



### VAROVANIE!

Pred vykonávaním údržby inej než spustenie programu spotrebič vypnite a vytiahnite jeho zástrčku zo sieťovej zásuvky.

Znečistené filtre a upchané sprchovacie ramená zhoršujú účinnosť umývania.

Filtre sa samočistia a po každom použití si ich nemusíte čistiť. Filtre čistite raz týždenne. Ostrekovacie ramená čistite každé dva mesiace. Frekvencia čistenia sa môže líšiť v závislosti od frekvencie používania spotrebiča.

### 12.1 Ako začať Program MachineCare

Pred spustením programu vyčistíte filtre a rozstrekovacie ramená podľa pokynov uvedených ďalej v tejto kapitole.

1. Použite odstraňovač vodného kameňa alebo čistiaci prostriedok určený špeciálne pre umývačky. Postupujte podľa pokynov na balení. Do košíkov nedávajte žiaden riad.

2. Stlačte tlačidlo AUTO a podržte ho stlačené približne 3 sekundy.

indicator is on.

3. Zastvorte dverka spotrebiča a program sa spustí.

Po skončení programu ukazovateľ zhasne.

### 12.2 Odstránenie cudzích predmetov

Po každom použití umývačky riadu skontrolujte filtre a odtok. Cudzíe predmety (napr. kúsky skla, plast, kosti alebo špáradlá a pod.) znižujú čistiaci výkon a môžu spôsobiť poškodenie odtokového čerpadla.

### **⚠ UPOZORNENIE!**

Ak nedokázate odstrániť cudzie predmety sami, kontaktujte autorizované servisné stredisko.

1. Demontujte filtračný systém podľa pokynov v tejto kapitole.
2. Manuálne odstráňte akékoľvek cudzie predmety.
3. Zmontujte filtračný systém podľa pokynov v tejto kapitole.

## **12.3 Čistenie filtrov**

Filtračný systém sa skladá z 3 častí.

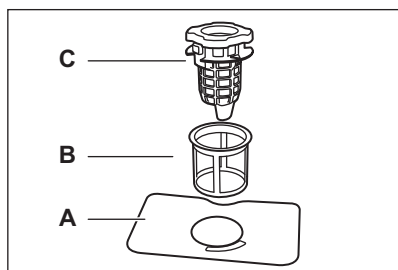

1. Otočte odtokový filter (C) proti smeru hodinových ručičiek a nadvihnite ho. Vyberte plochý filter (A).

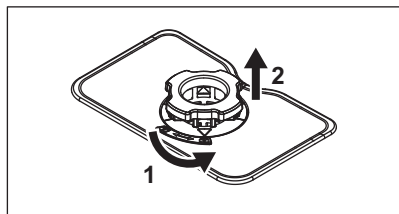

2. Stlačte dve tlačidlá na výpustnom filtri (C) a vyberte ich z jemného filtra (B).

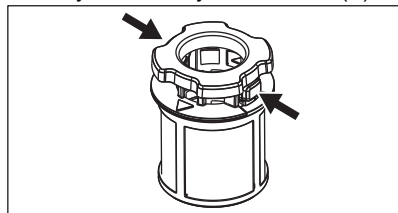

3. Filtre umyte.

4. Uistite sa, že v odtoku ani okolo jeho okraja sa nenachádzajú zvyšky jedla ani nečistoty.
5. Plochý filter (A) nainštalujte späť na miesto.
6. Odtokový filter (C) zatlačte do jemného filtra (B).
7. Vložte jemný filter (B) do plochého filtra (A). Odtokový filter (C) otáčajte v smere hodinových ručičiek, kým sa nezaistí.

### **⚠ UPOZORNENIE!**

Nesprávne umiestnenie filtrov môže mať za následok nedostatočnú účinnosť umývania a poškodiť spotrebič.

## **12.4 Čistenie vnútra**

- Vnútro spotrebiča vyčistite mäkkou vlhkou handričkou.
- Nepoužívajte abrazívne prostriedky, drôtenky, ostré nástroje, silné chemikálie, drsné špongie ani rozpúšťadlá.
- Raz týždenne utrite dvierka vrátane gumeného tesnenia.
- Aby ste zachovali výkon spotrebiča, použite minimálne raz za dva mesiace čistiaci produkt navrhnutý špeciálne pre umývačky. Postupujte podľa pokynov na obale výrobku.
- Pre optimálne výsledky čistenia spustite program .

## **12.5 Čistenie dolného sprchovacieho ramena**

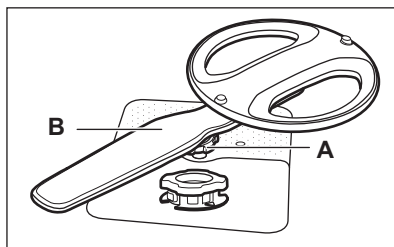

1. Uťahovaciu maticu (A) otočte proti smeru hodinových ručičiek a potiahnite striekacie rameno (B) nahor.
2. Sprchovacie rameno umyte pod tečúcou vodou. Z otvorov odstráňte pevné častice pomocou predmetu s tenkým hrotom, napr. špáradla. Vodu vedte cez

otvory, aby ste spláchli prípadné nečistoty.

3. Striekacie rameno zatlačte nadol a uťahovaciu maticu otočte v smere hodinových ručičiek.

## 12.6 Čistenie horného sprchovacieho ramena

1. Vytiahnite horný kôš.
2. Rozprašovacie rameno odpojte od koša otočením uťahovacej matice (A) v smere hodinových ručičiek.

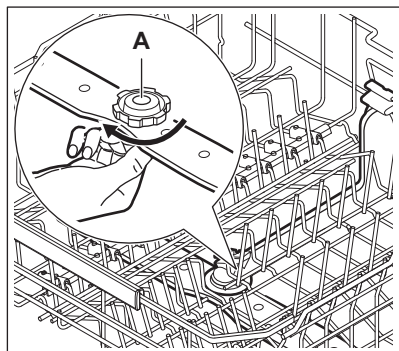

3. Sprchovacie rameno umyte pod tečúcou vodou. Z otvorov odstráňte pevné častičky pomocou predmetu s tenkým hrotom, napr. špáradla. Vodu vedte cez otvory, aby ste spláchli prípadné nečistoty.
4. Ak chcete nainštalovať rozprašovacie rameno späť, dotáhovaciu maticu otáčajte proti smeru hodinových ručičiek dovtedy, kým nezaznie cvaknutie.

## 12.7 Čistenie stropného sprchovacieho ramena

Stropné sprchovacie rameno je umiestnené na stropnej spotrebiči. Sprchovacie rameno (C) je nainštalované na napájacej trubici (A) montážnym prvkom (B).

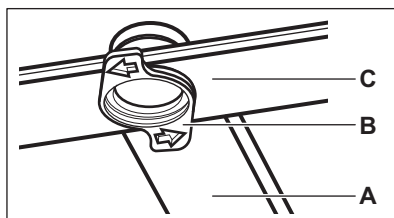

1. Uvoľnite zarážky na bokoch posuvných kolajničiek priehradky na príbor a vytiahnite zásuvku von.

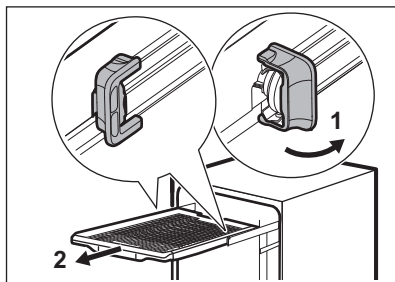

2. Premiestnite horný kôš na najnižšiu úroveň pre jednoduchší prístup k sprchovaciemu ramenu.
3. Montážny prvok (B) otočte proti smeru hodinových ručičiek a potiahnite rozprašovacie rameno (C) nadol.
4. Sprchovacie rameno umyte pod tečúcou vodou. Z otvorov odstráňte pevné častičky pomocou predmetu s tenkým hrotom, napr. špáradla. Vodu vedte cez otvory, aby ste spláchli prípadné nečistoty.
5. Do sprchovacieho ramena (C) vložte montážny prvok (B) a upevnite ho v prírodnej trubici (A) otočením v smere hodinových ručičiek. Skontrolujte, či montážny prvok zapadol na svoje miesto.
6. Nainštalujte priehradku na príbor na posuvné kolajničky a zablokujte zarážky.

## 12.8 Čistenie filtra prívodnej hadice

1. Zatvorte vodovodný kohútik.
2. Úchytku (A) otočte v smere hodinových ručičiek. Odpojte hadicu.

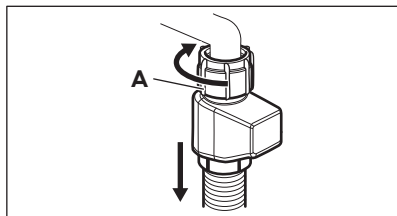

### 3. Vyčistite filter prívodnej hadice.

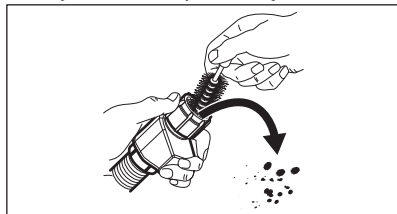

## 12.9 Vonkajšie čistenie

- Spotrebič čistite vlhkou mäkkou handričkou.
- Používajte iba neutrálne saponáty.
- Nepoužívajte abrazívne prostriedky, drôtenky ani rozpúšťadlá.

## 13. RIEŠENIE PROBLÉMOV

Väčšinu problémov, ktoré sa vyskytnú, môžete vyriešiť bez toho, aby ste kontaktovali autorizované servisné stredisko. V tabuľke si pozrite informácie o možných problémoch.

Pri niektorých poruchách sa na displeji zobrazí chybový kód.

Po skontrolovaní spotrebiča ho deaktivujte a potom aktivujte. Ak problém pretrváva, obráťte sa na autorizované servisné stredisko.

### ➔ DÔLEŽITÉ

Spotrebič odpojte od elektrickej siete a nepoužívajte ho, kým problém nebude opravený.

#### Spotrebič nie je možné zapnúť.

- Skontrolujte, či je sieťová zástrčka pripojená k sieťovej zásuvke.
- Skontrolujte, či nie je v skrinke s poistkami poškodená poistka.

#### Program sa nespúšťa.

- Skontrolujte, či sú dvierka spotrebiča zatvorené.
- Ak je nastavený odložený štart, zrušte odpočítavanie alebo počkajte na dokončenie odpočítavania.
- Spotrebič obnovuje účinnosť zmäčkovača vody. Tento postup trvá približne 5 minút.

#### Chybové kódy alebo . Do spotrebiča nepriteká voda.

- Skontrolujte, či je vodovodný kohútik otvorený.
- Dbajte na to, aby bol tlak na prívode vody v rozmedzí 0.05 (0.5) / 1 (10) MPa (bar). O túto informáciu požiadajte miestny vodohospodársky orgán.
- Skontrolujte, či nie je vodovodný kohútik upchatý.
- Skontrolujte, či nie je upchatý filter v odtokovej hadici. V prípade potreby filter vyčistite. Pozrite si kapitolu „Ošetrovanie a čistenie“.
- Skontrolujte, či nie je prívodná hadica skrútená alebo ohnutá.

#### Kód chyby . Spotrebič nevypúšťa vodu.

- Skontrolujte, či nie je sifón umývadla upchatý.
- Skontrolujte, či nie je vnútorný filtračný systém upchatý.
- Skontrolujte, či nie je odtoková hadica skrútená alebo ohnutá.

#### Kód chyby . Porucha odtokového čerpadla.

- Kryt odtokového čerpadla je uvoľnený alebo chýba. Skontrolujte kryt. Informácie

o umiestnení krytu nájdete v pokynoch na čistenie odtokového čerpadla, ktoré sú k dispozícii neskôr v tejto kapitole.

#### **Kód chyby 124. Porucha odtokového čerpadla.**

- Odtokové čerpadlo je zablokované cudzím predmetom. Pozrite si časť „Ako vykonať čistenie odtokového čerpadla“ nižšie v tejto kapitole.

#### **Kód chyby 128. Porucha odtokového čerpadla.**

- Zavrite vodovodný kohútik a kontaktujte autorizované servisné stredisko.

#### **Kód chyby 130. Aktivovalo sa zariadenie proti vytopeniu.**

- Zatvorte vodovodný kohútik.
- Skontrolujte, či je spotrebič správne nainštalovaný.
- Skontrolujte, či sú koše naplnené podľa pokynov v návode na používanie.

#### **Chybové kódy 151 - 159. Zlyhanie umývacieho čerpadla.**

- Spotrebič vypnite a znova zapnite.

#### **Kód chyby 161 alebo 169. Teplota vody vo vnútri spotrebiča je príliš vysoká alebo došlo ku zlyhaniu snímača teploty.**

- Uistite sa, že teplota privádzanej vody neprekračuje 60 °C.
- Spotrebič vypnite a znova zapnite.

#### **Chybové kódy 197, 198 alebo 1C0 - 1C5. Technické zlyhanie spotrebiča.**

- Spotrebič vypnite a znova zapnite.

#### **Kód chyby 1F1. Hladina vody vnútri spotrebiča je príliš vysoká.**

- Spotrebič vypnite a znova zapnite.
- Skontrolujte, či sú filtre čisté.
- Skontrolujte, či je odtoková hadica inštalovaná v správnej výške nad podlahou. Pozrite si pokyny na inštaláciu.

#### **Spotrebič sa počas prevádzky viackrát vypne a zapne.**

- To je normálne. Prináša to optimálne výsledky umývania a úsporu energie.

#### **Program trvá príliš dlho.**

- Ak je nastavený odložený štart, zrušte odpočítavanie alebo počkajte na dokončenie odpočítavania.
- Zapnutie voliteľných funkcií predĺži trvanie programu.

#### **Zobrazené trvanie programu je iné než trvanie v tabuľke hodnôt spotreby.**

- Trvanie programu sa môže zmeniť z dôvodu tlaku a teploty vody, kolísania napätia v elektrickej sieti, voliteľných funkcií, množstva riadu a stupňa znečistenia.

#### **Na displeji sa zvýši zostávajúci čas a preskočí takmer na koniec trvania programu.**

- Nejde o poruchu. Spotrebič pracuje správne.

#### **Z dvierok spotrebiča preteká malé množstvo vody.**

- Spotrebič nie je vo vodorovnej polohe. Uvoľnite alebo utiahnite nastaviteľné nožičky (ak sú k dispozícii).

#### **Dvierka spotrebiča sa ťažko zatvárajú.**

- Spotrebič nie je vo vodorovnej polohe. Uvoľnite alebo utiahnite nastaviteľné nožičky (ak sú k dispozícii).
- Z košov vyčnievajú časti riadu.

#### **Počas cyklu umývania sa otvoria dvierka spotrebiča.**

- Funkcia AirDry sa aktivuje na zlepšenie výsledkov sušenia pri úspore energie. Ak chcete funkciu vypnúť, pozrite si kapitolu „Nastavenia“.

#### **Štrkotavé alebo klepotavé zvuky z vnútra spotrebiča.**

- Riad nie je správne vložený v košoch. Pozrite si kapitolu „Vkladanie riadu do umývačky“.
- Zabezpečte, aby sa mohli sprchovacie ramená voľne otáčať.

#### **Spotrebič spustí prerušovač obvodu.**

- Nedostatočná prúdová intenzita na súčasné napájanie všetkých používaných spotrebičov. Skontrolujte prúdovú intenzitu zásuvky a kapacitu merača alebo vypnite jeden z používaných spotrebičov.
- Vnútna elektrická porucha spotrebiča. Obráťte sa na autorizované servisné stredisko.

**Spotrebič je zapnutý, ale nefunguje. Na displeji sa zobrazí PF.**

- Napájanie nie je v prevádzkovom rozsahu. Cyklus umývania riadu je dočasne prerušený a bude automaticky pokračovať po obnovení napájania.

**Spotrebič sa počas prevádzky vypol.**

- Úplný výpadok napájania. Cyklus umývania riadu je dočasne prerušený a bude automaticky pokračovať po obnovení napájania.

**Na displeji sa zobrazí upd. Je aktívne iba tlačidlo Zap/Vyp.**

- Spotrebič si siahne a inštaluje aktualizáciu firmvéru, keď je dostupný. Na displeji sa zobrazí upd počas trvania procesu aktualizácie. Počkajte, kým sa proces ukončí. Ak proces aktualizácie prerušíte vypnutím spotrebiča, ten sa obnoví, keď spotrebič opäť zapnete. Aktualizácia firmvéru neovplyvní deklarované výkonnostné hodnoty spotrebiča.

## 13.1 Ako vykonať čistenie odtokového čerpadla

### UPOZORNENIE!

Pri čistení buďte opatrní, pretože odtokové čerpadlo môže obsahovať ostré nečistoty, ako napr. sklo.

1. Vypnite spotrebič a vyťahnite zástrčku zo zásuvky elektrickej siete.
2. Vyberte filtračný systém.
3. Zvyšky vody odstráňte špongiou.
4. Plastový kryt potiahnite prstom.

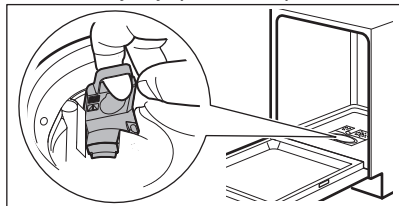

5. Opatrne odstráňte všetky cudzie predmety.
6. Plastový kryt nasadte späť na miesto. Uistite sa, že nie je uvoľnené.
7. Nainštalujte filtračný systém a spotrebič zapojte do zásuvky.

## 13.2 Výsledky umývania riadu a sušenia nie sú uspokojivé

**Slabé výsledky umývania riadu.**

- Pozrite si kapitolu „Rady a tipy“.
- Použite intenzívnejší umývací program.
- Vyčistite dýzy sprchovacích ramien a filtre. Pozrite si kapitolu „Ošetrovanie a čistenie“.
- Príčinou môže byť kvalita pracieho prostriedku. Skúste iný umývací prostriedok.

**Neuspokojivé výsledky sušenia.**

- Pozrite si kapitolu „Rady a tipy“.
- Riad ste nechali príliš dlho vnútri zatvoreného spotrebiča. Aktivujte voľiteľnú funkciu AirDry na nastavenie automatického otvorenia dvierok a zlepšenie výsledkov sušenia. Pozrite si kapitolu „Nastavenia“.
- Umývačku riadu vyberte až po skončení programu a na displeji sa zobrazí 0:00.
- Nedostatok leštidla alebo jeho nedostatočné dávkovanie. Naplňte dávkovač leštidla alebo nastavte jeho vyššie dávkovanie (v prípade potreby). Informácie o úprave úrovne nájdete v kapitole „Nastavenia“.
- Príčinou môže byť kvalita leštidla. Skúste použiť iný leštiaci prostriedok.
- Vždy používajte leštido, aj v prípade ak používate kombinované tablety.
- Aktivujte možnosť zlepšenia sušenia prostredníctvom aplikácie.
- Plastové predmety niekedy treba utrieť utierkou.
- Program Quick nemá fázu sušenia. Zvoľte iný program.
- Kvapky vody z horného koša spadli na dolný kôš. Najprv vyberte dolný kôš a potom horný kôš.

**Šmuhy na pohároch a riade.**

- Množstvo umývacieho prostriedku je príliš veľké. Znížte množstvo.

**Biele vrstvy na pohároch a riade.**

- Dávkovanie leštidla je príliš vysoké. Nastavte nižšie dávkovanie leštidla.

**Škvrný a suché vodné kvapky na pohároch a riade.**

- Množstvo uvoľneného leštidla nie je dostatočné. Nastavte vyššie dávkovanie leštidla. Pozrite si kapitolu „Nastavenia“.
- Príčinou môže byť kvalita leštidla. Vyskúšajte iný leštido.

- Pozrite si kapitolu „Vkladanie riadu do umývačky“.

#### **Vnútro spotrebiča je mokré.**

- Nejde o poruchu spotrebiča. Vlhký vzduch kondenzuje na stenách spotrebiča.

#### **Nezvyčajná pena počas umývania.**

- Používajte umývací prostriedok špeciálne určený pre umývačky riadu.
- Použite umývací prostriedok od iného výrobcu.
- Nepredoplachujte riady pod tečúcou vodou.

#### **Stopy hrdze na príbore.**

- Vo vode v umývačke sa používa príliš veľa soli. Po naplnení zásobníka na soľ vždy odstráňte rozliatu soľ.
- Prudké predmety a nerezový príbor boli položené spolu. Tieto predmety nekladte blízko seba.

#### **Zvyšky umývacieho prostriedku v dávkovači po skončení programu.**

- Voda nedokáže zmyť umývací prostriedok z dávkovača. Skontrolujte, či nie sú sprchovacie ramená zablokované ani upchaté.
- Skontrolujte, či predmety v košoch nezabraňujú otvoreniu veka dávkovača umývacieho prostriedku.

#### **Pachy vnútri spotrebiča.**

- Pozrite si kapitolu „Ošetrovanie a čistenie“.
- Pravidelne používajte program s teplotou umývania riadu 65°C.

#### **Nánosy vodného kameňa na riade, v nádrži a na vnútornej strane dvierok.**

- Voda z vodovodu je tvrdá. Použite soľ a nastavte regeneráciu zmäkčovača vody aj pri použití kombinovaných umývacích tabliet. Pozrite si časť Zmäkčovač vody v kapitole „Nastavenia“.
- Nízka úroveň dávkovania soli. Ak je indikátor soli aktívny, naplňte nádobku na soľ.
- Viečko zásobníka na soľ nie je upevnené. Skontrolujte veko.
- Spustíte  program s odstraňovačom vodného kameňa alebo čistiacim prostriedkom určeným pre umývačky.
- Ak usadeniny vodného kameňa neboli odstránené, vyčistite prístroj vhodnými čistiacimi prostriedkami.
- Skúste iný umývací prostriedok.

- Obráťte sa na výrobcu umývacieho prostriedku.

#### **Matný, vyblednutý alebo poškodený riad.**

- Skontrolujte, či v spotrebiči umývate iba riad vhodný do umývačky.
- Koše nakladajte a vykladajte opatrne. Pozrite si kapitolu „Vkladanie riadu do umývačky“.
- Krehké predmety vložte do horného koša.
- Aktivujte voliteľnú funkciu GlassCare na zabezpečenie špeciálnej starostlivosti o sklenený a krehký riad.

Ďalšie možné príčiny nájdete v kapitolách „Pred prvým použitím“, „Vkladanie riadu do umývačky“, „Každodenné používanie“ alebo „Rady a tipy“.

### **13.3 Problémy s bezdrôtovým pripojením**

#### **Aktivácia bezdrôtového pripojenia je neúspešná.**

- Nesprávny ID kód alebo heslo bezdrôtovej siete. Zrušte nastavenie a spustíte ho znova a zadajte správne prihlasovacie údaje. Pozrite si kapitolu „Bezdrôtové pripojenie“.
- Vyskytol sa problém so signálom bezdrôtovej siete. Skontrolujte svoju bezdrôtovú sieť a router. Reštartujte router.
- Sila signálu bezdrôtovej siete je slabá. Ak to chcete overiť, pripojte svoje mobilné zariadenie a umývačku riadu k rovnakej sieti v tej istej miestnosti. Ak je to neúspešné, presuňte smerovač bližšie k umývačke riadu.
- Bezdrôtový signál je rušený mikrovlnným spotrebičom umiestneným blízko umývačky riadu. Vypnite mikrovlnný spotrebič.
- Kontaktujte poskytovateľa bezdrôtového pripojenia, či sa nevyskytli nejaké problémy s bezdrôtovou sieťou.

#### **Aplikácia sa nemôže pripojiť k umývačke riadu.**

- Vyskytol sa problém so signálom bezdrôtovej siete. Skontrolujte svoju bezdrôtovú sieť a router. Reštartujte router.
- Skontrolujte, či je vaše mobilné zariadenie pripojené k sieti.
- Bol nainštalovaný nový router alebo sa zmenila konfigurácia routera.

Nakonfigurujte umývačku riadu a mobilné zariadenie znova. Pozrite si kapitolu „Bezdrôtové pripojenie“.

- Kontaktujte poskytovateľa bezdrôtového pripojenia, či sa nevyskytli nejaké problémy s bezdrôtovou sieťou.

**Aplikácia sa nemôže pripojiť k umývačke riadu pomocou žiadnej inej siete, okrem vašej domácej bezdrôtovej siete.**

**Ukazovateľ Wi-Fi bliká.**

- Pripojenie ku cloudu sa prerušilo. Počkajte, kým sa pripojenie obnoví.

**Aplikácia sa často nemôže pripojiť k umývačke riadu.**

- Bezdrôtový signál je rušený mikrovlnným spotrebičom umiestneným blízko

umývačky riadu. Vypnite mikrovlnný spotrebič. Vyhybajte sa súčasnému používaniu mikrovlnnej rúry a spusteniu na dialku.

- Sila signálu bezdrôtovej siete je slabá. Pokúste sa umiestniť domáci router čo najbližšie k umývačke riadu alebo zväzťe zakúpenie predlžovača bezdrôtového signálu.

## 14. TECHNICKÉ ÚDAJE

Rozmery	Šírka/výška/hĺbka (mm)	596 / 865 - 945 / 560
Elektrické zapojenie <b>1)</b>	Napätie (V)	200 - 240
	Frekvencia (Hz)	50 - 60
Tlak prívodu vody	Min./max. MPa (bar)	0.05 (0.5) / 1 (10)
Prívod vody	Studená voda alebo horúca voda (°C) <b>2)</b>	min. 5 – max. 60
Kapacita	Nastavenia miesta	15

**1)** Ďalšie hodnoty si pozrite na typovom štítku.

**2)** Ak teplá voda pochádza z alternatívneho zdroja energie (napr. zo solárnych panelov), používajte prívod teplej vody, aby ste znížili spotrebu energie.

### 14.1 Odkaz na databázu EU EPREL

Čiarový kód na štítku energetických parametrov dodanom so spotrebičom poskytuje webový odkaz na registráciu tohto spotrebiča v EU EPREL databáze.

Energetický štítok, návod na používanie a ďalšie dokumenty si odložte, aby ste ich mali v prípade potreby neskôr k dispozícii.

V databáze EPREL EÚ môžete nájsť informácie súvisiace s výkonom výrobku pomocou odkazu <https://eprel.ec.europa.eu> a názvu modelu a čísla výrobku, ktoré nájdete na typovom štítku spotrebiča. Pozrite si kapitolu „Opis výrobku“.

## 15. OCHRANA ŽIVOTNÉHO PROSTREDIA

Materiály označené symbolom  Obal vyhodte do príslušných kontajnerov na recykláciu. Chráňte životné prostredie a zdravie ľudí a recyklujte odpad z elektrických a elektronických spotrebičov. Spotrebiče

označené symbolom  s komunálnym odpadom. Výrobok odovzdajte v miestnom recyklačnom zariadení alebo sa obráťte na obecný alebo mestský úrad.

# Pozdravljeni pri podjetju AEG! Zahvaljujemo se vam, da ste izbrali našo napravo.



Pridobitev nasvetov glede uporabe, brošure, odpravljanje težav, servisne informacije in informacije glede popravil:  
[www.aeg.com/support](http://www.aeg.com/support)

Pridržujemo si pravico do sprememb.

## KAZALO

1. VARNOSTNE INFORMACIJE.....	28
2. VARNOSTNA NAVODILA.....	30
3. OPIS IZDELKA .....	32
4. NADZORNA PLOŠČA.....	33
5. PROGRAMI IN MOŽNOSTI.....	33
6. NASTAVITVE.....	35
7. BREŽŽIČNA POVEZAVA.....	37
8. PRED PRVO UPORABO.....	38
9. POLNLENJE POMIVALNEGA STROJA.....	39
10. DNEVNA UPORABA.....	42
11. NAMIGI IN NASVETI.....	44
12. VZDRŽEVANJE IN ČIŠČENJE.....	45
13. ODPRAVLJANJE TEŽAV .....	47
14. TEHNIČNI PODATKI.....	51
15. SKRB ZA OKOLJE.....	52

## 1. ⚠ VARNOSTNE INFORMACIJE

Pred namestitvijo in uporabo naprave natančno preberite priložena navodila. Proizvajalec ni odgovoren za poškodbe ali škodo, nastalo zaradi nepravilne namestitve ali uporabe. Navodila vedno shranite na varnem in dostopnem mestu za poznejšo uporabo.

### 1.1 Varnost otrok in ranljivih oseb

- To napravo lahko otroci od osmega leta naprej ter osebe z zmanjšanimi telesnimi, čutnimi ali razumskimi sposobnostmi ali s pomanjkanjem izkušenj ter znanja uporabljajo le pod nadzorom ali če so dobile ustrezna navodila glede varne uporabe naprave in če se zavedajo nevarnosti, ki obstajajo. Otroci, mlajši od osem (8) let, ter osebe z visoko stopnjo

invalidnosti se ne smejo približevati napravi, če niso pod nenehnim nadzorom.

- Otroci morajo biti pod nadzorom, da se z napravo ne igrajo.
- Pralna sredstva hranite zunaj dosega otrok.
- Ko so vrata naprave odprta, poskrbite, da so otroci in hišni ljubljenci dovolj oddaljeni od naprave.
- Otroci ne smejo izvajati čiščenja in uporabniškega vzdrževanja naprave, če ni zagotovljen nadzor.

## 1.2 Splošna varnost

- Ta naprava je namenjena samo pomivanju gospodinjskih posod in namiznega pribora.
- Ta naprava je namenjena zgolj uporabi v gospodinjstvu v notranjem okolju.
- Ta naprava se lahko uporablja v pisarnah, hotelskih sobah, sobah motelov, kjer nudijo prenočišča z zajtrkom, kmečkih turizmih in drugih podobnih nastanitvenih objektih, kjer takšna uporaba ne presega (povprečnih) ravni domače uporabe.
- Ne spreminjajte specifikacij te naprave.
- Delovni tlak vode (najmanjši in največji) mora biti med 0.05 (0.5) / 1 (10) MPa (bar).
- Upoštevajte največje število pogrinjkov, ki je 15.
- Vrat aparata ne puščajte odprtih, da preprečite nevarnost spotikanja.
- Če je napajalni kabel poškodovan, ga mora v izogib nevarnostim zamenjati proizvajalec, zastopnik njegovega pooblaščenega servisnega centra ali druga strokovno usposobljena oseba.
- **OPOZORILO:** Nože in druge kuhinjske pripomočke z ostrimi konicami je treba naložiti v košaro tako, da so njihove konice usmerjene navzdol ali nameščene v vodoravni položaj.
- Pred vsakršnim vzdrževanjem izklopite napravo in iztaknite vtič iz vtičnice.

- Za čiščenje naprave ne uporabljajte visokotlačnega vodnega pršca in/ali pare.
- Če ima naprava na dnu prezračevalne odprtine, te ne smejo biti prekrите, npr. s preprogo.
- Naprava mora biti priključena na vodovodni sistem z novimi kompleti cevi. Za ta namen ne uporabite starih, že uporabljenih kompletov cevi.

## 2. VARNOSTNA NAVODILA

### 2.1 Namestitvev

#### OPOZORILO!

To napravo lahko namesti le strokovno usposobljena oseba.

- Odstranite vso embalažo.
- Ne nameščajte ali uporabljajte poškodovane naprave.
- Upoštevajte priložena navodila za namestitvev.
- Pri premikanju naprave bodite previdni, ker je težka. Vedno uporabljajte zaščitne rokavice in zaprto obutev.
- Naprave ne nameščajte ali uporabljajte pri temperaturah pod 0 °C.
- Napravo namestite na varno in primerno mesto, ki ustreza zahtevam za namestitvev.
- Zaradi varnosti naprave ne uporabljajte, dokler je ne namestite v vgradno konstrukcijo.
- Če pohištvna plošča ni nameščena, se lahko vrata nepričakovano zaprejo. Previdno odprite vrata naprave, da preprečite nevarnost poškodb. Po namestitvi se prepričajte, da so plastični pokrovi v zaklenjenem položaju. Poškodba ali odstranitev plastičnih pokrovov na straneh vrat lahko vpliva na delovanje naprave in povzroči poškodbe. Če je plastični pokrov poškodovan, se za zamenjavo obrnite na pooblašeni servisni center.

### 2.2 Električne povezave

#### OPOZORILO!

Nevarnost požara in električnega udara.

- OPOZORILO: Ta naprava je namenjena namestitvi / priključitvi na ozemljitveni priključek v zgradbi.
- Preverite, ali so parametri ploščice za tehnične navedbe združljivi z električnim omrežjem.
- Vedno uporabljajte pravilno nameščeno vtičnico z zaščito pred električnim udarom.
- Ne uporabljajte razdelilnikov in podaljškov.
- Preprečite poškodbe vtiča in napajalnega kabla. Če je potrebna zamenjava, se obrnite na pooblašeni servisni center.
- Vtič vtaknite v vtičnico šele ob koncu namestitve in zagotovite dostop do vtiča.
- Ne odklapljajte naprave tako, da potegneta za napajalni kabel. Vedno povlecite za omrežni vtič.

### 2.3 Priključitev cevi za vodo

#### OPOZORILO!

Nevarnost električnega udara.

- Ne poškodujte cevi za vodo.
- Pred priključitvijo na nove cevi pustite vodo teči, dokler ni čista, cevi, ki se dlje časa ne uporabljajo, po popravih ali namestitvi novih naprav (npr. vodomerov).
- Preverite morebitno iztekanje vode med in po prvi uporabi.
- V primeru poškodbe cevi za dovod vode takoj zaprite pipo in iztaknite vtič iz omrežne vtičnice. Za zamenjavo cevi za dovod vode se obrnite na pooblašeni servisni center.
- Izguba električne energije izklopi sistem za zaščito vode, zaradi česar se poveča nevarnost poplav.

- Cev za dovod vode ima varnostni ventil in ovoj z notranjim priključnim kablom.

## 2.4 Uporaba

- Vnetljive izdelke ali predmete, ki so prepojeni z vnetljivimi izdelki, hranite stran od naprave.
- Pomivalna sredstva so nevarna. Upoštevajte varnostna navodila z embalaže pomivalnega sredstva.
- Ne pijte vode iz naprave in se ne igrajte z njo.
- Počakajte, da se program konča in odstranite posodo, ker lahko pralno sredstvo ostane na posodi.
- Ne shranjujte predmetov na odprta vrata naprave in ne pritiskajte nanje.
- Iz naprave se lahko sprošča vroča para, če vrata odprete med delovanjem naprave.

## 2.5 Notranja osvetlitev

### OPOZORILO!

Nevarnost poškodbe.

- Ta naprava ima notranjo lučko, ki se vklopi, ko odprete vrata ali vklopite napravo, ko so vrata odprta. Luč se ugasne, ko zaprete vrata, izklopite napravo oz. samodejno po določenem času.
- Za menjavo notranje žarnice se obrnite na pooblaščen servisni center.

## 2.6 Servis

- Za popravilo naprave se obrnite na pooblaščen servisni center. Uporabite samo originalne rezervne dele.
- Samopopravilo ali nestrokovno popravilo je lahko nevarno in lahko izniči garancijo.
- Naslednji nadomestni deli bodo na voljo še vsaj 7 let po ukinitvi modela: motor,

cirkulacijska in odtočna črpalka, grelci in grelni elementi, vključno s toplotnimi črpalkami, cevmem in ustrezno opremo, vključno s cevmi, ventili, filtri in elementi za preprečevanje iztekanja vode, konstrukcijskimi in notranjimi deli, ki so povezani s sestavi vrat, tiskanim vezjem, elektronskimi prikazovalniki, tlačnimi stikali, termostati in tipali, programsko in strojno opremo, vključno s ponastavitveno programsko opremo. Naslednji nadomestni deli bodo na voljo še vsaj 10 let po ukinitvi modela: tečaj in tesnila vrat, druga tesnila, brizgalne ročice, odtočni filtri, notranje police in pomožni plastični deli, kot so košare in pokrovi. Trajanje je lahko daljše v vaši državi. Za dodatne informacije obiščite našo spletno stran.

- Nekateri nadomestni deli so na voljo samo profesionalnim serviserjem in morda niso pomembni za model.
- Obvestilo o žarnici/-ah v notranjosti tega izdelka in o rezervnih žarnicah, ki se prodajajo ločeno: Te žarnice so izdelane, da prenesejo skrajno zahtevne razmere v gospodinjstvih napravah, kot so temperatura, vibracije, vlaga; ali so izdelane za signalizacijo, da je naprava vklopljena. Niso namenjene za uporabo v drugih napravah in niso primerne za sobno razsvetljavo v gospodinjstvu.

## 2.7 Odstranjevanje

### OPOZORILO!

Nevarnost poškodbe ali zadušitve.

- Napravo izključite iz napajanja.
- Odrežite električni priključni kabel in ga zavržite.
- Odstranite zapah in na ta način preprečite, da bi se otroci in živali zaprli v napravo.

### 3. OPIS IZDELKA

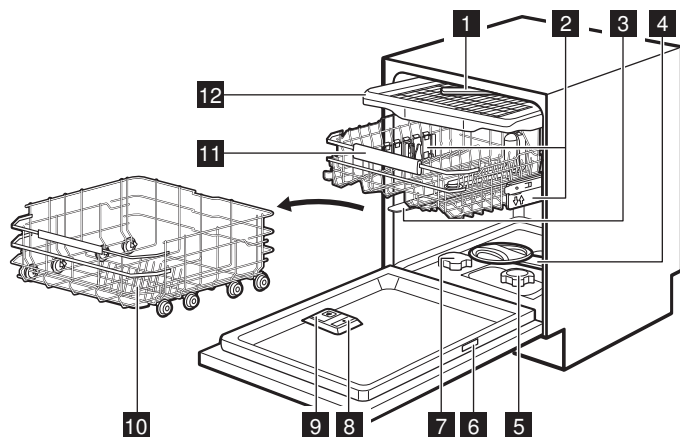

- 1 Brizgalna ročica na stropu
- 2 Regulatorji višine košare
- 3 Zgornja brizgalna ročica
- 4 Spodnja brizgalna ročica
- 5 Filtri
- 6 Ploščica za tehnične navedbe
- 7 Vsebnik za sol
- 8 Predal sredstva za izpiranje
- 9 Predal za pralno sredstvo
- 10 Spodnja košara
- 11 Zgornja košara
- 12 Predal za pribor

#### 3.1 Ploščica za tehnične navedbe

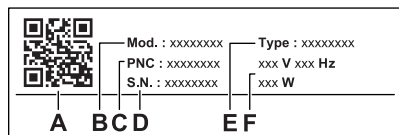

- A. Koda QR
- B. Ime modela
- C. Številka izdelka
- D. Serijska številka

E. Vrsta izdelka

F. Električna nazivna moč

Koda QR se lahko uporablja na dva načina.

Skenirajte kodo QR s kamero na mobilni napravi, da odprete stran aplikacije v trgovini z aplikacijami. Namestite aplikacijo.

Skenirajte QR kodo z optičnim bralnikom v aplikaciji, da povežete pomivalni stroj z vašo mobilno napravo.

#### 3.2 TimeOnFloor

Funkcija prikazuje naslednje informacije na tleh pod vrati naprave:

- Preostali čas po začetku programa.
- 0:00 in CLEAN ob koncu programa.
- DELAY in trajanje odštevanja, ko se začne zamik vklopa.
- Koda napake v primeru okvare naprave.



Ko funkcija AirDry odpre vrata, je funkcija TimeOnFloor izklopljena. Če želite preveriti preostali čas tekočega programa, pogledajte na prikazovalnik na upravljalni plošči.

## 4. NADZORNA PLOŠČA

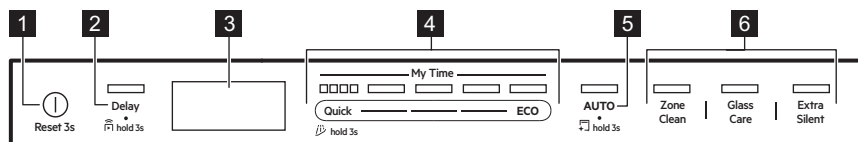

- 1** Tipka za vklop/izklop/tipka za ponastavitev
- 2** Tipka za zamik / tipka Oddaljeni zagon
- 3** Prikazovalnik
- 4** My Time vrstica za izbiro programa
- 5** AUTO programska tipka / MachineCare programska tipka
- 6** Tipke za programske funkcije

### 4.1 Indikatorji na prikazovalniku



Energijski meter pomeni stopnjo energijske učinkovitosti izbranega programa in funkcije. Več kot je vklopljenih vrstic, nižja je poraba. Ugasne s programi Quick, Rinse&Hold in MachineCare.

**ECO** Sveti, ko izberete program ECO. Oglejte si poglavje „Programi in možnosti“.



Sveti, ko je potrebno polnjenje predala sredstva za izpiranje. Oglejte si poglavje „Pred prvo uporabo“.



Sveti, ko je potrebno polnjenje posode za sol. Oglejte si poglavje „Pred prvo uporabo“.



Sveti, ko vklopite brezžično povezavo. Oglejte si poglavje „Brezžična povezava“.



Sveti, ko vklopite funkcijo Oddaljeni zagon. Oglejte si poglavje „Dnevna uporaba“.



Sveti ob izbiri programa s fazo sušenja. Oglejte si poglavje „Programi in možnosti“.



Sveti ob izbiri programa s fazo sušenja. Oglejte si poglavje „Programi in možnosti“.



Sveti, ko izberete program Rinse&Hold. Oglejte si poglavje „Programi in možnosti“.



Sveti, ko želite zagnati program MachineCare in ko ga zaženete. Oglejte si poglavje „Vzdrževanje in čiščenje“.

## 5. PROGRAMI IN MOŽNOSTI

### 5.1 Programi pomivanja

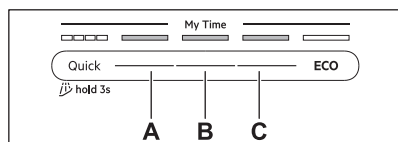

#### Quick

Za sveže umazano posodo in jedilni pribor. Faze: pomivanje posod na 60°C, izpiranje na 50°C, AirDry. Program ne vključuje faze sušenja ali dodajanja sredstva za izpiranje. Živila pustite v pomivalnem stroju z odprtimi vrati, da omogočite sušenje na zraku.

#### A. 1h00m

Za porcelan in jedilni pribor s sveže, rahlo posušeno umazanijo. Faze: pomivanje posode pri 65°C, vmesno izpiranje, končno izpiranje pri 55°C, sušenje, AirDry.

#### B. 1h30m

Za posodo, jedilni pribor, lonce in ponve z običajno, rahlo posušeno umazanijo. Faze: pomivanje posode pri 65°C, vmesno izpiranje, končno izpiranje pri 60°C, sušenje, AirDry.

#### C. 2h00m

Za običajno umazano posodo, jedilni pribor, lonce in ponve. Faze: pomivanje posode pri 65°C, vmesno izpiranje, končno izpiranje pri 55°C, sušenje, AirDry.

## ECO

Ta program vam omogoča najvarčnejšo porabo vode in energije za običajno umazana porcelan in jedilni pribor. Faze: predpranje, pomivanje posode pri 50°C, vmesno izpiranje, končno izpiranje pri 40°C, sušenje, AirDry. To je standardni program za preizkuševalne inštitute. Ta program se uporablja za ocenitev združljivosti z uredbo Komisije Ecodesign (EU) 2019/2022.

## AUTO

Za posodo, jedilni pribor, lonce in ponve z vsemi stopnjami umazanije. Faze: predpranje, pomivanje posode pri 55°C, vmesno izpiranje, končno izpiranje pri 55-60°C, sušenje, AirDry. Ta pametni program zazna količino perila in stopnjo umazanosti. Samodejno prilagodi temperaturo, trajanje in količino vode za najboljše rezultate pomivanja in sušenja.

## 5.2 Trajanje programa

### ZoneClean

Funkcija ustvari dve območji čiščenja. Spodnja košara uporablja najvišji tlak vode za temeljito čiščenje loncev in ponev. Zgornja košara uporablja nežen pritisk za pomivanje občutljive posode. Funkcija ne vpliva na porabo vode in energije. Velja za programe Quick, 1h00m, 1h30m, 2h00m.

### GlassCare

Funkcija varuje občutljive predmete, še posebej kozarce, tako da preprečuje hitre spremembe temperature. Funkcija omeji temperaturo pomivanja na 45°C za zagotovitev nežnega, a učinkovitega čiščenja. Velja za programe Quick, 1h00m, 1h30m, 2h00m.

### ExtraSilent

Funkcija zmanjša hitrost črpalke za pranje, da zmanjša hrup, ki ga povzroča naprava. Trajanje pomivanja se podaljša, da se ohrani učinkovitost pomivanja. Velja za programe 1h30m, 2h00m, ECO.

## 5.3 Posebni programi

### Rinse&Hold

Program osveži posodo, ki bo pomita pozneje. S tem programom ne uporabljajte

detergenta. Oglejte si poglavje „Dnevna uporaba“.

### MachineCare

Program očisti notranjost naprave pri 65°C ter učinkovito odstrani vodni kamen in obloge maščobe, da ohrani dolgotrajno delovanje. Oglejte si poglavje „Vzdrževanje in čiščenje“.

## 5.4 Dodatki v aplikaciji

Pomivalni stroj povežite z aplikacijo za dostop do dodatnih možnosti pomivanja posode. Oglejte si poglavje „Brezžična povezava“.

## 5.5 Vrednosti porabe

**A** - program, **B** - voda (l), **C** - energija (kWh), **D** - trajanje (min).

A	B	C	D
Quick	8,5	0,475	30
Rinse&Hold	4,0	0,150	15
1h00m	10,5	1000	60
1h30m	10,5	1000	90
2h00m	10,5	0,900	120
ECO	8,4	0,495	310
AUTO	12,5	1000	180
MachineCare	10,0	0,575	60

Vrednosti so odvisne od tlaka in temperature vode, nihanja v električnem napajanju, možnosti, količine posod in stopnje umazanije.

Vrednosti za programe, ki niso program ECO, so samo vzorčne.

## 5.6 Informacije za testne inštitute

Za prejemanje potrebnih informacij glede preizkusa učinkovitosti (npr. v skladu z EN60436 ) pošljite elektronsko pošto na:

**info.test@dishwasher-production.com**

Če želite, vključite številko izdelka (PNC) s ploščice za tehnične navedbe.

Za vsa druga vprašanja glede pomivalnega stroja si oglejte servisno knjigo, ki je priložena napravi.

## 6. NASTAVITVE

### 6.1 Pregled nastavitvev

Imena v oklepajih ustrezajo načinu prikaza nastavitven pomivalnega stroja v nastavitvenem načinu. Nastavitve lahko spremenite tudi z aplikacijo.

#### Trdota vode (HAr)

Nastavite stopnjo sistema za mehčanje vode (1–10) na podlagi trdote vode. (Privzeto) 5.<sup>1)</sup>

#### Raven sredstva za izpiranje (rA)

Nastavite stopnjo sredstva za izpiranje (0–8). (Privzeto) 8.<sup>1)</sup>

#### Zvok za konec (ES)

Izberite On, da vklopite ali Off, da izklopite zvočni signal za konec programa. (Privzeto) Off.

#### Samodejno odpiranje vrat (Ado)

Izberite On za vklop funkcije ali Off za izklop funkcije AirDry. (Privzeto) On.<sup>1)</sup>

#### Zvok tipk (to)

Izberite On za vklop ali Off za izklop zvoka tipke ob pritisku. (Privzeto) On.

#### TimeOnFloor (toF)

Izberite On za vklop funkcije ali Off za izklop funkcije TimeOnFloor. (Privzeto) On.

#### Pozabi omrežje (Fn)

Izberite Yes, da ponastavite poverilnice za brezžično omrežje. Za izhod izberite No.

#### Uporaba ure (Hu)

Preverite skupno število ur uporabe pomivalnega stroja. Števec se ustavi pri 65535.

#### PNC številka (Pnc)

Preverite naprave.PNC Navedite številko, ko se obrnete na pooblaščen servisni center.

#### Ponast. nastavitvev (rS)

Izberite Yes, da ponastavite napravo na tovarniške nastavitve. Nastavitvev ne ponastavi uporabe ure. Nastavitvev ne ponastavi nastavitvev brezžične povezave. Za izhod izberite No.

### 6.2 Način nastavitve

#### Odpiranje nastavitvenega načina

Nastavitveni način lahko odprete pred zagonom programa. Nastavitvenega načina ne morete odpreti med delovanjem programa.

Sočasno pritisnite in tri sekunde držite ECO in AUTO.

Na zaslonu se prikaže prva nastavitvev: HAr.

#### Krmarjenje v nastavitvenem načinu

Uporabite izbirno vrstico My Time za krmarjenje v nastavitvenem načinu.

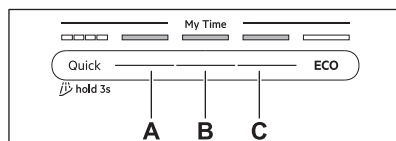

**A.** Tipka Nazaj

**B.** Tipka V REDU

**C.** Tipka Naprej

Uporabite Nazaj in Naprej za preklon med nastavitvami in spremembo njihove vrednosti. S tipko V REDU odprete izbrano nastavitvev in potrdite spreminjanje vrednosti.

#### Sprememba nastavitvev

Naprava mora biti v nastavitvenem načinu.

**1.** Pritisnite Nazaj ali Naprej za izbiro nastavitvev.

Prikazovalnik prikazuje ime nastavitvev.

**2.** Pritisnite V REDU, da vstopite v nastavitvev.

Utripa vrednost trenutne nastavitvev.

**3.** Pritisnite Nazaj ali Naprej, da spremenite vrednost.

**4.** Pritisnite V REDU za potrditev vrednosti nastavitvev.

Nastavitvev je shranjena. Naprava se vrne na seznam osnovnih nastavitvev.

<sup>1)</sup> Dodatne podrobnosti si oglejte v nadaljevanju tega poglavja.

5. Sočasno pritisnite in približno 3 sekunde držite ECO in AUTO za izhod iz nastavitvenega načina.

Naprava se vrne v način izbire programa. Shranjene nastavitve ostanejo veljavne, dokler jih ponovno ne spremenite.



Naprava zapusti način nastavitve, če 10 sekund ne pritisnete nobene tipke.

### 6.3 Mehčalec vode

Sistem za mehčanje vode odstrani iz vode minerale, ki negativno vplivajo na rezultate pomivanja in na napravo.

Večja kot je vsebnost teh mineralov, trša je voda. Trdota vode se meri v ekvivalentnih lestvicah.

Nivo za mehčanje vode morate nastaviti glede na trdoto vode v vašem vodovodu. Nastavitev je potrebna ne glede na vrsto pralnega sredstva, ki se uporablja za zagotovitev dobrih rezultatov pomivanja posode in ohranjanje delovanja indikatorja za sol. Vaš lokalni organ za vodo vam lahko svetuje glede trdote vode na vašem področju.



Večnamenske tablete z mehčalcem imajo omejeno učinkovitost pri mehčanju vode. Glejte embalažo izdelka.

#### Water hardness

°dH	°fH	mmol/l	mg/l (ppm)	°Clar k	L 1)
47	84	8,4	835	58	10
-50	-90	-9,0	-904	-63	
43	76	7,6	755	53	9
-46	-83	-8,3	-834	-57	

°dH	°fH	mmol/l	mg/l (ppm)	°Clar k	L 1)
37	65	6,5	645	46	8
-42	-75	-7,5	-754	-52	
29	51	5,1	505	36	7
-36	-64	-6,4	-644	-45	
23	40	4,0	395	28	6
-28	-50	-5,0	-504	-35	
19	33	3,3	325	23	5
-22	-39	-3,9	-394	-27	
15	26	2,6	255	18	4
-18	-32	-3,2	-324	-22	
11	19	1,9	185	13	3
-14	-25	-2,5	-254	-17	
4	7	0,7	70	5	2
-10	-18	-1,8	-184	-12	
<4	<7	<0,7	<70	<5	1

#### 1) Raven mehčalca vode

Mehčalec vode gre skozi samodejni postopek regeneracije. 2)

### 6.4 Raven sredstva za izpiranje

Sredstvo za izpiranje izboljša rezultate sušenja. Samodejno se sprosti med fazo vročega izpiranja. Nastavite lahko sproščeno količino sredstva za izpiranje.

Ko je doziranje sredstva za izpiranje prazno, sveti indikator , kar opozarja, da je treba doziranje sredstva za izpiranje napolniti. Če so rezultati sušenja zadovoljivi samo pri uporabi kombiniranih tablet, lahko izklopite doziranje sredstva za izpiranje in indikator. Vendar pa za najboljše sušenje vedno uporabljajte sredstvo za izpiranje in pustite, da indikator sredstva za izpiranje ostane vklopljen.

2) Za pravilno delovanje sistema za mehčanje vode je treba smolo naprave za mehčanje vode redno obnavljati. Ta postopek je samodejen in je del običajnega delovanja pomivalnega stroja. Pogostost regeneracije je odvisna od nastavitve sistema za mehčanje vode. Višja kot je stopnja, bolj pogosta je regeneracija. Pri visokih stopnjah regeneracija poteka dvakrat v ciklu: med pomivanjem posode in po končnem izpiranju. Pri nižjih stopnjah se regeneracija pojavi šele po zadnjem izpiranju. Izpiranje mehčalca se zgodi na začetku zaporednega programa. Pri visokih stopnjah se dodatno pojavi ob koncu pomivanja posode. Izpiranje sistema za mehčanje vode se konča s popolnim črpanjem. Regeneracija podaljša trajanje programa za največ 5 min, porabo vode za največ 4 l in porabo energije za 2 Wh. V trenutno veljavnih standardnih laboratorijskih pogojih s trdoto vode 2.5 mmol/l (sistem za mehčanje vode: stopnja 3) se regeneracija izvede na vsakih 62 l porabljene vode. Temperatura vode, tlak vode in nihanja v električnem napajanju lahko spremenijo vrednosti.

Za izklop doziranja sredstva za izpiranje in indikatorja nastavite stopnjo doziranja sredstva za izpiranje na 0.

## 6.5 AirDry

AirDry izboljša rezultate sušenja z nizko porabo energije. Med fazo sušenja se vrata naprave samodejno odprejo in ostanejo priprta. Izklop funkcije lahko zmanjša učinkovitost sušenja.

AirDry se samodejno vklopi pri vseh programih, razen pri .

Ko se odprejo vrata, se na prikazovalniku prikaže preostali čas delujočega programa.

Trajanje faze sušenja in čas odpiranja vrat se lahko razlikujeta glede na izbrani program in funkcijo.

### POZOR!

Ne poskusite zapreti vrat naprave v dveh minutah po samodejnem odpiranju. To lahko povzroči poškodbe naprave.

## 7. BREŽIČNA POVEZAVA

Nastavite brezžično povezavo za upravljanje pomivalnega stroja preko aplikacije na mobilni napravi.

### Parametri modula Wi-Fi

Modul Wi-Fi	NIUS-SA
Frekvenca	2,412–2,472 GHz
Protokol	IEEE 802.11 b-g-n
Maks. moč	<20 dBm
Enkripcija	WPA, WPA2

### 7.1 Nastavitev brezžične povezave

Za povezavo vašega pomivalnega stroja potrebujete:

- brezžično omrežje z internetno povezavo,
  - mobilno napravo, povezano z brezžičnim omrežjem.
1. Za prenos aplikacije skenirajte QR kodo, ki se nahaja na hrbtni strani navodil za uporabo. Aplikacijo si lahko prenesete tudi neposredno iz trgovine z aplikacijami.
  2. Sledite navodilom v aplikaciji.
  3. Vključite pomivalni stroj.
  4. Hkrati pritisnite in dve sekundi držite tipki Delay in Quick.

Indikator  utripa. Na prikazovalniku se prikaže AP. Vsi gumbi so nedejavni, razen gumba za vklop/izklop.

5. V aplikacijo vnesite poverilnice za domače omrežje.  
V nasprotnem primeru pomivalni stroj po določenem času preključite nastavitvev.

Če je povezava uspešna, indikator  sveti, na prikazovalniku pa se prikaže con. Naprava se vrne v izbor programa. Za preklic nastavitve izklopite napravo in jo vključite.

### 7.2 Ponastavitev brezžične povezave

Če se želite povezati v drugo brezžično omrežje ali posodobiti poverilnice trenutnega omrežja, najprej ponastavite povezavo z brezžičnim omrežjem.

Za ponastavitev upoštevajte enega od naslednjih dveh načinov:

- Sočasno pritisnite in približno pet sekund držite Delay in Quick.
- Vstopite v nastavitveni način in vključite nastavitve Fn.

Na prikazovalniku se prikaže Fn. Na merilniku porabe energije je prikazan napredek.  Indikator ne sveti.

Nastavite novo brezžično povezavo.

## 8. PRED PRVO UPORABO

1. Pritisnite in držite tipko za vklop/izklop, dokler se naprava ne vklopi.
2. Stopnjo sistema za mehčanje vode prilagodite trdoti vode.
3. Napolnite vsebnik za sol.
4. Napolnite predal sredstva za izpiranje.
5. Napolnite predal za pralno sredstvo.
6. Odprite pipo za vodo.
7. Zaženite program Quick, da odstranite morebitne ostanke postopka izdelave. V košari ne zlagajte posode.

Po zagonu programa naprava ponovno polni sistem za mehčanje vode do pet minut. Faza pomivanja se začne šele, ko se ta postopek zaključi. Postopek se redno ponavlja.

### 8.1 Vsebnik za sol

#### POZOR!

Za pomivanje v pomivalnem stroju uporabite samo regeneracijsko sol. Ne uporabljajte kuhinjske soli.

Sol se uporablja za ponovno polnjenje sistema za mehčanje vode in zagotovitev dobrih rezultatov pomivanja pri vsakodnevni uporabi.

#### Kako napolniti vsebnik za sol

1. Pokrovček vsebnika za sol obrnite v nasprotni smeri urnega kazalca in ga snemite.
2. V posodo za sol nalijte 1 l vode (le če jo polnite prvič).
3. S priloženim lijakom napolnite posodo za sol z 1 kg soli za pomivalne stroje.
4. Previdno stresite lijak za ročaj, da v posodo spravite vsa zrnca.
5. Odstranite sol, ki se nabere okoli odprtine vsebnika za sol.
6. Pokrovček obrnite v smeri urinega kazalca, da zaprete vsebnik za sol.

#### POZOR!

Ko polnite posodo za sol, lahko iz nje izteka voda s soljo. Za preprečitev korozije napolnite posodo za sol in takoj zaženite celoten program pomivanja s sredstvom za pomivanje

### 8.2 Kako napolniti predal sredstva za izpiranje

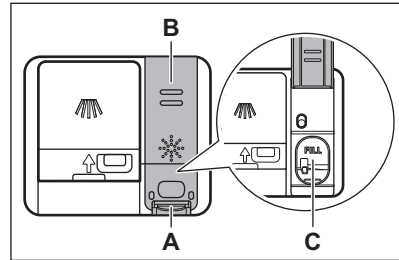

#### POZOR!

Predal (C) se uporablja samo za sredstvo za izpiranje. Ne polnite ga z detergentom.

#### POZOR!

Uporabljajte samo sredstvo za izpiranje, namenjeno pomivalnim strojem.

1. Pritisnite element za sprostitvev (A), da odprete pokrov (B).
2. V predal sredstva za izpiranje (C) vlivajte sredstvo za izpiranje, dokler tekočina ne pride do ravni »FILL«.
3. Razlito sredstvo za izpiranje obrišite z vpojno krpo, da preprečite pretirano penjenje.
4. Zaprite pokrov. Prepričajte se, da se je pokrov zaklenil na položaj.

### 8.3 Kako napolniti predal za pralno sredstvo

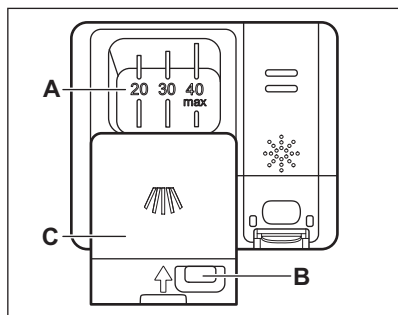

#### **⚠ POZOR!**

Uporabljajte samo pomivalno sredstvo, namenjeno pomivalnim strojem.

1. Pritisnite tipko za sprostitvev (B), da odprete pokrov (C).
2. Dajte pomivalno sredstvo v predelek (A). Ne prekoračite oznake "40 max". Uporabljate lahko pomivalno sredstvo v tabletah, prahu ali gelu.
3. Če program vključuje fazo predpranja, na notranji del vrat pomivalnega stroja dajte naslednjo količino pomivalnega sredstva 5 g.
4. Zaprite pokrov. Prepričajte se, da se je pokrov zaklenil na položaj.

Za informacije o količini pomivalnega sredstva glejte navodila proizvajalca na embalaži izdelka. Za pomivanje običajno umazane posode zadostuje 20 - 25 ml pralnega sredstva z gelom ali 18 g.

## 9. POLNJENJE POMIVALNEGA STROJA

- Za najboljše rezultate pomivanja predmete razporedite po košarah, kot je opisano v navodilih za uporabo.
  - Pomivalni stroj povsem napolnite, da prihranite vodo in energijo.
  - Košaric ne napolnite preveč, da zagotovite učinkovito delovanje pomivalnega stroja.
  - Predmeti v košari se ne smejo dotikati ali prekrivati drug drugega. Samo v tem primeru lahko voda povsem pride do posode in jo pomije.
  - Napravo uporabljajte samo za pomivanje predmetov, ki so primerni za pomivanje v pomivalnem stroju.
  - V pomivalnem stroju ne pomivajte naslednjih materialov: lesa, roževine, kositra, bakra, aluminija, občutljivega okrašenega porcelana in nezaščitenega ogljikovega jekla. Ti materiali se lahko v pomivalnem stroju ukvirijo, razbarvajo ali zarjavijo, na njih se lahko pojavijo razpoke ali jamice.
  - V napravi ne pomivajte predmetov, ki lahko vpijejo vodo (gobe, gospodinjske krpe).
  - Votle predmete (krpe, kozarce in ponve) z odprtino obrnjeno navzdol, da voda lahko odteče.
  - Kozarci se ne smejo medsebojno dotikati.
- Lahke predmete naložite v zgornjo košaro. Poskrbite, da se predmeti ne bodo premikali.
  - Pribor in manjše predmete vstavite v predal za jedilni pribor.
  - Pred vklopom programa se prepričajte, da se brizgalne ročice pomivalnega stroja neovirano vrtijo.
  - Prilagodite višino zgornje košare, da boste vanjo lahko namestili velike posode.

### 9.1 Kako nastaviti višino zgornje košare

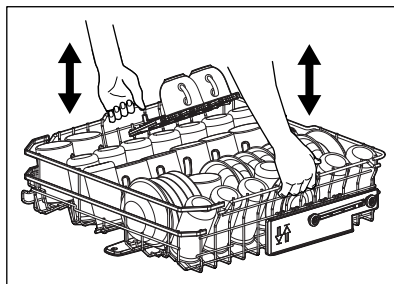

Kako dvigniti zgornjo košaro

1. Košaro izvlecite, dokler se ne ustavi.

2. Dvignite košaro na eni ali obeh straneh, dokler se mehanizem ne zaskoči na mesto in je košara stabilna.

### Kako spustiti zgornjo košaro

1. Košaro izvlecite, dokler se ne ustavi.
2. Košaro na eni ali obeh straneh rahlo dvignite, potisnite jo navzdol in pustite, da se spusti.

## 9.2 Funkcije košare pomivalnega stroja

Priložena dodatna oprema se lahko razlikuje glede na model vašega pomivalnega stroja.

### Spodnja košara

Število zložljivih elementov se lahko razlikuje glede na model vašega pomivalnega stroja. Z zlaganjem sprednjih elementov se razkrijejo krajši elementi za podporo posod.

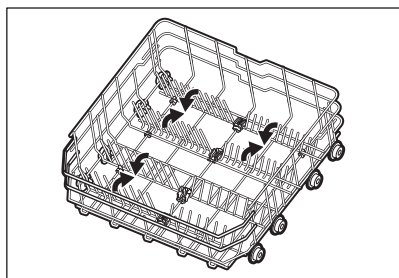

### Zgornja košara

Število zložljivih elementov se lahko razlikuje glede na model vašega pomivalnega stroja. Police za skodelice se lahko zložijo navzdol, da se naredi prostor za visoke posode.

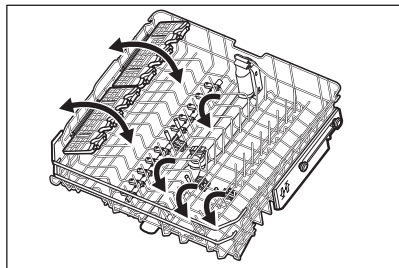

Police za skodelice imajo mehke ročaje za držanje steklene posode, medtem ko gumijaste konice zagotavljajo stabilnost.

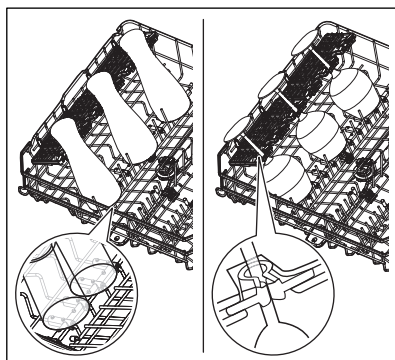

### Predal za pribor

Predal uporabite za jedilni pribor in manjše predmete. Predal vključuje zložljiva držala za nože.

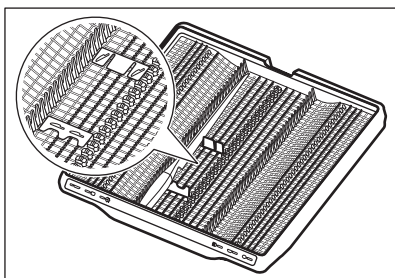

### Navodila za odstranjevanje dodatkov

Police za skodelice in mehke ročaje lahko začasno odstranite, da namestite okorne predmete.

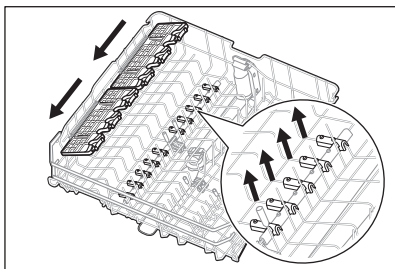

Držala za nože lahko po potrebi začasno odstranite.

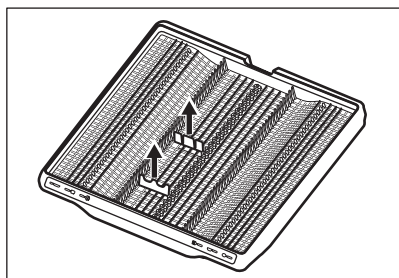

Največja višina posode (mm)

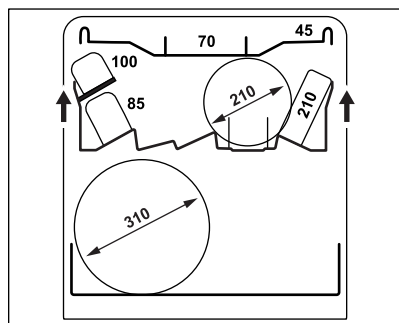
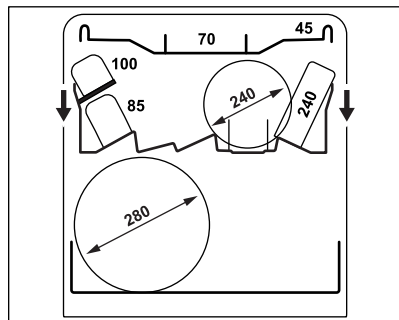

### 9.3 Primeri polnjenja pomivalnega stroja

Spodnja košara

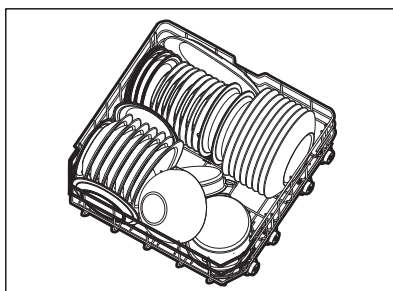
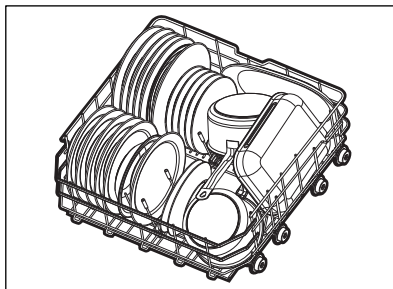

Zgornja košara

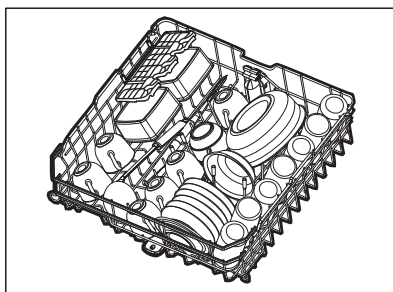

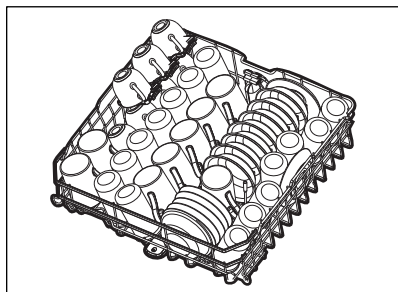

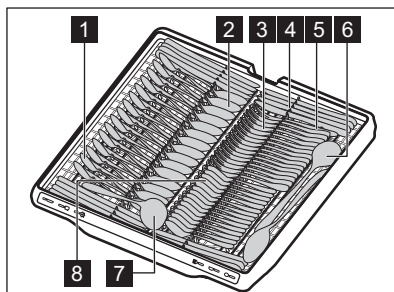
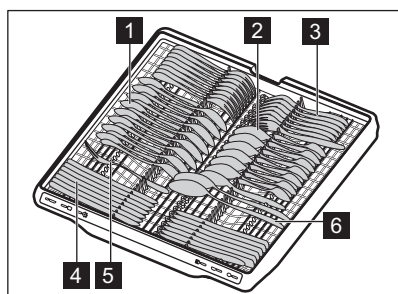

**Predal za pribor**



- 1 Čajna žlica (15 kosov)
- 2 Jušna žlica (15 kosov)
- 3 Vilica (15 kosov)
- 4 Nož (15 kosov)
- 5 Servirna vilica (1 kos)
- 6 Servirna žlica (2 kosov)
- 7 Žlica za omako (1 kos)
- 8 Desertna žlica (15 kosov)

## 10. DNEVNA UPORABA

1. Odprite pipo za vodo.
2. Pritisnite in držite tipko za vklop/izklop, dokler se naprava ne vklopi.
3. Napolnite posodo za sol, če sveti indikator .
4. Predal sredstva za izpiranje napolnite, če sveti indikator .
5. Napolnite košaro.
6. Napolnite predal za pralno sredstvo.
7. Izberite in zaženite program.
8. Ko se program zaključi, zaprite pipo.

### 10.1 Oddaljeni zagon

Funkcija omogoča zagon programa iz aplikacije.

Kako vklopiti oddaljeni zagon

Prepričajte se, da je indikator  vklopljen, in da je vaš pomivalni stroj dodan v

aplikacijo . V nasprotnem primeru si oglejte poglavje "Brezžična povezava".

1. Pritisnite in tri sekunde držite tipko Delay. sveti indikator .
2. Zaprite vrata naprave.



Če odprete vrata, medtem ko je vklopljen oddaljeni zagon, se ta funkcija izklopi. Ponovno vklopite oddaljeni zagon, preden zaprete vrata; sicer se pomivanje zažene takoj potem, ko zaprete vrata. Če odprete vrata, se oddaljeni zagon ne izklopi, če je nastavljen zakasnen vklop.

Kako izklopiti oddaljeni zagon

Za tri sekunde pritisnite tipko Delay.

 - indikator ne sveti.

## 10.2 Kako zagnati program iz izbirne vrstice My Time

1. S prstom podrsajte po izbirni vrstici My Time, da izberete ustrezen program. Sveti ustrezna lučka izbranega programa.
2. Po želji vklopite funkcijo programa.
3. Zaprite vrata naprave za začetek programa.

## 10.3 Zagon Rinse&Hold programa

1. Pritisnite in približno tri sekunde držite Quick hitri program.

sveti indikator .

2. Zaprite vrata naprave za začetek programa.

## 10.4 Zagon programa AUTO

1. Pritisnite AUTO. Sveti ustrezna lučka tipke. Prikazovalnik prikazuje najdaljše možno trajanje programa.
2. Zaprite vrata naprave za začetek programa.

Med programom se večkrat vklopijo tipala, prvotno trajanje programa pa se lahko skrajša.

## 10.5 Vklon funkcije programa

Naenkrat lahko vklopite samo eno funkcijo. Funkcijo vklopite pred zagonom programa. Funkcije med izvajanjem programa ni mogoče vklopiti ali izklopiti.

1. Izberite program iz izbirne vrstice My Time.
2. Pritisnite tipko za dodatne funkcije. Sveti ustrezna lučka tipke.

Če možnost ni na voljo, utripa lučka, povezana z gumbom, in oglasi se zvočni signal.



Vklon možnosti pogosto poveča porabo vode in energije, ter trajanje programa.

## 10.6 Kako zamakniti vklop programa

1. Izberite program.

2. Pritiskajte Delay, dokler se na prikazovalniku ne izpiše zeleni čas zamika vklopa (od ene do 24 ur). Sveti ustrezna lučka tipke.

3. Zaprite vrata naprave, da se začne odštevanje.

Med odštevanjem ne morete spremeniti programa ali funkcije. Čas zakasnitve lahko spremenjate le v aplikaciji.

Po koncu odštevanja se program zažene.

## 10.7 Preklic zamika vklopa programa

Pritisnite in zadržite  približno 3 sekunde. Naprava se vrne v način izbire programa. Ponovno izberite program.

## 10.8 Preklic delujočega programa

Pritisnite in zadržite  približno 3 sekunde. Naprava se vrne v način izbire programa.



Pred začetkom novega programa se prepričajte, da je pomivalno sredstvo v predalu za pomivalno sredstvo.

## 10.9 Odpiranje vrat med delovanjem naprave

Če odprete vrata med izvajanjem programa, se pomivanje ustavi. Na prikazovalniku se prikaže tudi preostali čas programa. Ko vrata zaprete, se pomivanje nadaljuje od trenutka prekinitev.

Če odprete vrata med odštevanjem zakasnjenege vklopa, se odštevanje začasno prekine. Na prikazovalniku se prikaže trenutno stanje odštevanja. Ko zaprete vrata, se odštevanje nadaljuje.



Odpiranje vrat med delovanjem naprave lahko vpliva na porabo energije in trajanje programa.

## 10.10 Konec programa

Po zaključku programa se pomivalni stroj samodejno izklopi.

Vsi gumbi so nedejavni, razen gumba za vklop/izklop.

## 10.11 Samodejni izklop

Ta funkcija varčuje z energijo, saj izklopi napravo, ko ta ne deluje. Funkcija se začne samodejno izvajati:

- Ko je program končan:
- Po 10 minutah, če se ni zagnal noben program in ni bila pritisnjena nobena tipka.

## 11. NAMIGI IN NASVETI

### 11.1 Splošno

Upoštevajte nasvete za najboljše rezultate pomivanja in sušenja pri vsakodnevni uporabi in pomoč pri varovanju okolja.

- Če posodo pomivate v pomivalnem stroju, kot je navedeno v navodilih za uporabo, je poraba vode in energije običajno manjša kot pri pomivanju na roke.
- Če morate posodo predhodno izprati, tega ne počnite ročno. Na ta način se poveča poraba vode in energije. Po potrebi izberite program s fazo predpomivanja.
- Večje ostanke hrane odstranite s posode ter izpraznite skodelice in kozarce, preden jih zložite v napravo.
- Izberite program glede na vrsto posode in stopnjo umazanosti.
- Za preprečitev kopičenja vodnega kamna v napravi:
  - Napolnite posodo za sol, ko je potrebno.
  - Uporabite priporočeno količino pomivalnega sredstva in sredstva za izpiranje.
  - Prepričajte se, da trenutna stopnja mehčalca vode ustreza trdoti vode.
  - Upoštevajte navodila v poglavju "Vzdrževanje in čiščenje".

### 11.2 Uporaba soli, sredstva za izpiranje in pralnega sredstva

- Uporabljajte le sol, sredstvo za izpiranje in pomivalno sredstvo za pomivalni stroj. Drugi izdelki lahko povzročijo poškodbe naprave.
- Na območjih s trdo in zelo trdo vodo priporočamo ločeno uporabo pomivalnega sredstva (prašek, gel, tablete brez dodatnih funkcij), sredstva za izpiranje in soli za najboljše rezultate pomivanja in sušenja.
- Večnamenske tablete se med kratkimi programi morda ne raztopijo v celoti,

zaradi česar bodo vidni ostanki detergenta na posodi. Glejte embalažo izdelka. Z daljšimi programi uporabljajte tablete.

- Vedno uporabite pravo količino pomivalnega sredstva. Zaradi nezadostne količine pomivalnega sredstva so lahko rezultati pomivanja slabi, na predmetih pa se pojavijo obloge ali madeži zaradi trde vode. Če uporabljate preveč pomivalnega sredstva skupaj z mehko ali bolj mehko vodo, lahko na posodi ostanejo ostanki pomivalnega sredstva. Glejte navodila z embalaže pomivalnega sredstva.
- Vedno uporabite pravo količino sredstva za izpiranje. Nezadostna količina sredstva za izpiranje poslabša rezultate sušenja. Zaradi uporabe prevelike količine pomivalnega sredstva lahko na posodi nastane modrikast sloj. Za nastavitev ravni sredstva za izpiranje glejte poglavje »Nastavitve«.
- Preverite, ali je stopnja sistema za mehčanje vode prava. Če je raven nastavljena previsoko, voda postane preveč mehka, kar lahko povzroči korozijo stekla. Za nastavitev stopnje mehčalca vode glejte poglavje »Nastavitve«.

### 11.3 Kaj storiti, če ne želite več uporabljati večnamenskih tablet

Pred začetkom ločene uporabe pomivalnega sredstva, soli in sredstva za izpiranje upoštevajte naslednje korake:

1. Napravo za mehčanje vode nastavite na najvišjo vrednost.
2. Prepričajte se, da sta rezervoar za posebno sol in rezervoar za sredstvo za izpiranje polna.
3. Zaženite Quick program. Ne dodajajte pomivalnega sredstva in ne zlagajte posode v košari.
4. Ko se program zaključi, napravo za mehčanje vode prilagodite stopnji trdote vode iz vašega vodovoda.

5. Nastavite količino dodanega polnjenja sredstva za izpiranje.

## 11.4 Pred začetkom programa

Pred začetkom izbranega programa preverite naslednje:

- Filtri so čisti in pravilno nameščeni.
- Pokrovček vsebnika za sol je trdno pritrjen.
- Brizgalni ročici nista zamašeni.
- Zadostna količina soli in sredstva za izpiranje.
- Predmeti so ustrezno naloženi v košare.
- Program je primeren za naloženo posodo in stopnjo umazanosti.

- Izbrana je prava količina pomivalnega sredstva.

## 11.5 Praznjenje košar

1. Pustite, da se posoda ohladi, preden jo vzamete iz pomivalnega stroja. Vroča posoda se hitro poškoduje.
2. Najprej izpraznite spodnjo in potem zgornjo košaro.



Po koncu programa lahko voda še vedno ostane na notranjih površinah naprave.

# 12. VZDRŽEVANJE IN ČIŠČENJE

## ⚠ OPOZORILO!

Pred vsakim vzdrževanjem (razen pred zagonom programa ) izklopite napravo in iztaknite vtič iz vtičnice.

Umazani filtri in zamašene brizgalne ročice negativno vplivajo na rezultate pomivanja.

Filtri so samočistilni in jih po vsaki uporabi ni treba čistiti. Filtre očistite enkrat na teden. Brizgalne ročice očistite enkrat na dva meseca. Pogostost čiščenja je odvisna od pogostosti uporabe naprave.

## 12.1 Kako začeti MachineCare program

Preden zaženete program, očistite filtre in razpršilne ročice, kot je opisano v nadaljevanju tega poglavja.

1. Uporabite sredstvo za odstranjevanje vodnega kamna ali čistilno sredstvo, posebej prilagojeno pomivalnim strojem. Sledite navodilom na embalaži. V košari ne zlagajte posode.
  2. Pritisnite in približno tri sekunde držite AUTO.
-  indikator is on.
3. Zaprite vrata naprave za začetek programa.

Ko je program končan,  indikator ne sveti.

## 12.2 Odstranjevanje tujkov

Po vsaki uporabi pomivalnega stroja pregledjte filtre in korito. Tujki (npr. koščki stekla, plastika, kosti ali zobotrebci itd.) poslabšajo učinkovitost pomivanja in lahko povzročijo poškodbe odtočne črpalke.

## ⚠ POZOR!

Če tujkov ne morete odstraniti, se obrnite na pooblaščen servisni center.

1. Razstavite sistem filtrov, kot je opisano v tem poglavju.
2. Ročno odstranite morebitne tujke.
3. Ponovno sestavite sistem filtrov, kot je opisano v tem poglavju.

## 12.3 Čiščenje filtrov

Filtrirni sistem je sestavljen iz treh delov.

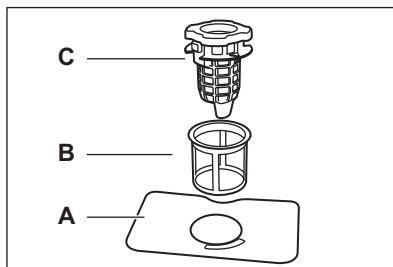

1. Obrnite filter na odtoku (C) v nasprotni smeri urnega kazalca in ga dvignite. Odstranite ploščati filter (A).

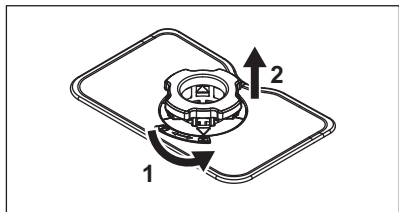

2. Pritisnite obe tipki na odtočnem filtru (C) in ju odstranite iz finega filtra (B).

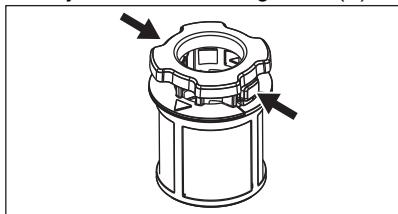

3. Operite filtre.
4. Prepričajte se, da v ali okrog roba korita ni ostankov hrane ali umazanije.
5. Ploščati filter (A) namestite nazaj na svoje mesto.
6. Filter na odtoku (C) potisnite v fini filter (B).
7. Fini filter (B) vstavite v ploščati filter (A). Filter na odtoku (C) obračajte v smeri urnega kazalca, dokler se ne zaskoči.

#### **⚠️ POZOR!**

Napačen položaj filtrov lahko povzroči slabe rezultate pomivanja in poškodbo naprave.

### 12.4 Čiščenje notranjih površin

- Notranjost naprave očistite z vlažno mehko krpo.
- Ne uporabljajte grobih izdelkov, grobih gobic, ostrih pripomočkov, močnih kemikalij, čistil ali topil.
- Vrata, vključno z gumijastim tesnilom, očistite enkrat na teden.
- Da bi ohranili najboljšo učinkovitost svoje naprave, vsaj enkrat na dva meseca uporabite čistilno sredstvo, posebej namenjeno pomivalnim strojem. Natančno upoštevajte navodila na embalaži izdelka.

- Za najboljše rezultate pomivanja zaženite program .

### 12.5 Čiščenje spodnje brizgalne ročice

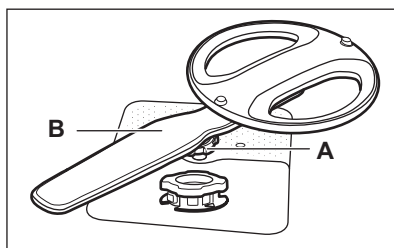

1. Obrnite zatezno matico (A) v nasprotni smeri urnega kazalca in povlecite brizgalno ročico (B) navzgor.
2. Brizgalno ročico operite pod tekočo vodo. S tankim koničastim predmetom, npr. zobotrebcecm, odstranite delce umazanije iz luknjic. Pustite vodo teči skozi luknje, da izperete morebitne ostanke.
3. Pritisnite brizgalno ročico navzdol in obrnite zatezno matico v smeri urnega kazalca.

### 12.6 Čiščenje zgornje brizgalne ročice

1. Izvlecite zgornjo košaro.
2. Če želite ločiti brizgalno ročico od košare, obrnite zaporno matico (A) v smeri urnega kazalca.

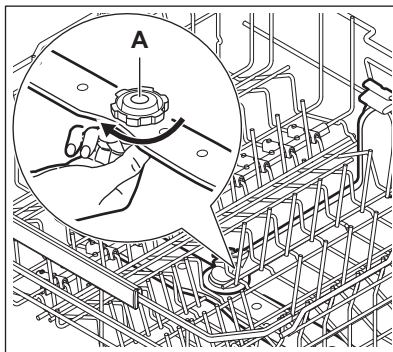

3. Brizgalno ročico operite pod tekočo vodo. S tankim koničastim predmetom, npr. zobotrebcecm, odstranite delce umazanije

iz luknjic. Pustite vodo teči skozi luknje, da izperete morebitne ostanke.

4. Za ponovno namestitev brizgalne ročice obračajte zaporno matico v nasprotni smeri urnega kazalca, dokler ne zaslišite klika.

## 12.7 Čiščenje brizgalne ročice na stropu

Brizgalna ročica je nameščena na strop naprave. Brizgalna ročica (C) je nameščena v dovodni cevi (A) s pritrdilnim elementom (B).

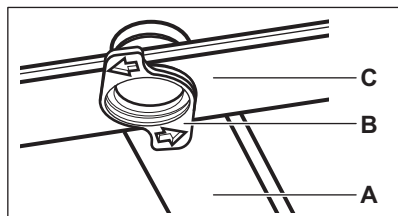

1. Sprostite zaustavitvene elemente ob strani vodil predala za jedilni pribor in izvlecite predal.

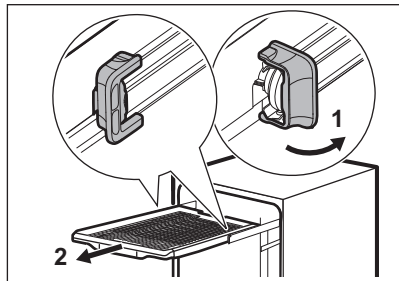

2. Premaknite zgornjo košaro na najnižjo višino za lažji doseg brizgalne ročice.
3. Pritrdilni element (B) obrnite v nasprotni smeri urnega kazalca in povlecite brizgalno ročico (C) navzdol.
4. Brizgalno ročico operite pod tekočo vodo. S tankim koničastim predmetom, npr.

zobotrebce, odstranite delce umazanije iz luknjic. Pustite vodo teči skozi luknje, da izperete morebitne ostanke.

5. Pritrdilni element (B) vstavite v brizgalno ročico (C) in to pritrdite v dovodno cev (A), tako da pritrdilni element obrnete v smeri urnega kazalca. Prepričajte se, da se pritrdilni element zaskoči.
6. Namestite predal za jedilni pribor na vodila in blokirajte zaustavitvene elemente.

## 12.8 Čiščenje filtra dovodne cevi

1. Zaprite vodo za pipo.
2. Odvijte matico (A) v smeri urnega kazalca. Odklopite cev.

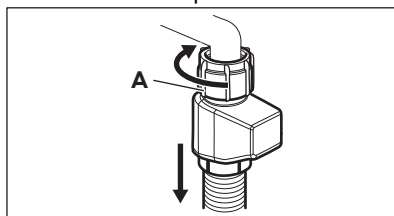

3. Očistite filter dovodne cevi.

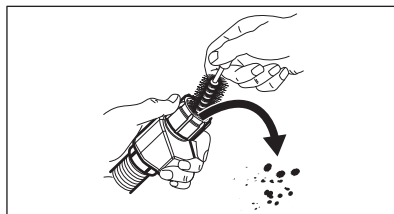

## 12.9 Čiščenje zunanjih površin

- Napravo očistite z vlažno mehko krpo.
- Uporabljajte samo nevtralna čistilna sredstva.
- Za čiščenje ne uporabljajte abrazivnih čistil, grobih gobic ali topil.

## 13. ODPRAVLJANJE TEŽAV

Večino težav, ki se lahko pojavijo, je mogoče rešiti brez pomoči pooblaščenega servisnega centra. Za informacije o morebitnih težavah si oglejte razpredelnico.

Pri nekaterih težavah se lahko na prikazovalniku izpiše koda napake.

Potem ko preverite napravo, jo izklopite in znova vklopite. Če se težava nadaljuje, se obrnite na pooblaščen servisni center.

## POMEMBNO

Zaprte pipo za vodo, izključite napravo in je ne uporabljajte, dokler težave ne odpravite.

### **Naprave ni mogoče vklopiti.**

- Poskrbite, da je vtič vključen v omrežno vtičnico.
- Poskrbite, da nobena varovalka v omarici z varovalkami ni poškodovana.

### **Program se ne zažene.**

- Poskrbite, da so vrata naprave zaprta.
- Če je nastavljen zakasnen vklop, nastavitev prekličite ali počakajte, da se odštevanje konča.
- Naprava ponovno napolni sistem za mehčanje vode. Postopek traja približno 5 minut.

### **Kode napak 10 ali 11. Naprava se ne napolni z vodo.**

- Preverite, ali je pipa odprta.
- Prepričajte se, da je tlak dovoda vode med 0.05 (0.5) / 1 (10) MPa (bar). Za te podatke se obrnite na lokalno komunalno podjetje.
- Prepričajte se, da pipa ni zamašena.
- Prepričajte se, da filter cevi za dovod vode ni zamašen. Filter po potrebi očistite. Oglejte si poglavje „Vzdrževanje in čiščenje“.
- Prepričajte se, da cev za dovod vode ni prepognjena ali ukrivljena.

### **Koda napake 12. Naprava ne izčrpa vode.**

- Prepričajte se, da sifon umivalnika ni zamašen.
- Prepričajte se, da notranji filtrirni sistem ni zamašen.
- Prepričajte se, da cev za odvod vode ni prepognjena ali ukrivljena.

### **Koda napake 23. Okvara odtočne črpalke.**

- Pokrov odtočne črpalke je zrahljan ali manjka. Preglejte pokrov. Za mesto pokrova si oglejte navodila za čiščenje odtočne črpalke, ki so navedena v nadaljevanju tega poglavja.

### **Koda napake 24. Okvara odtočne črpalke.**

- Odtočno črpalko blokira tujek. Glejte razdelek „Kako izvesti čiščenje odtočne črpalke“ v nadaljevanju tega poglavja.

### **Koda napake 28. Okvara odtočne črpalke.**

- Zaprite pipo za vodo in se obrnite na pooblaščen servisni center.

### **Koda napake 30. Vklapljen je zaščitni sistem za zaporo vode.**

- Zaprite vodo za pipo.
- Naprava mora biti nameščena pravilno.
- Poskrbite, da bosta košari nameščeni, kot je navedeno v navodilih za uporabo.

### **Kode napak 51-59. Okvara črpalke za pranje.**

- Napravo izklopite in spet vklopite.

### **Koda napake 61 ali 69. Temperatura vode v napravi je previsoka ali pa je prišlo do nepravilnega delovanja tipala za temperaturo.**

- Poskrbite, da temperatura dovodne vode ne preseže 60°C.
- Napravo izklopite in spet vklopite.

### **Kode napak 97, 98 ali 100-105. Tehnična napaka v delovanju naprave.**

- Napravo izklopite in spet vklopite.

### **Koda napake 1F 1. Raven vode v napravi je previsoka.**

- Napravo izklopite in spet vklopite.
- Prepričajte se, da so filtri čisti.
- Cev za odvod vode mora biti nameščena na pravi višini nad tlemi. Oglejte si navodila za nameštitev.

### **Naprava se med delovanjem večkrat izklopi in vklopi.**

- To je normalno. Zagotavlja optimalne rezultate pomivanja in prihranek energije.

### **Program traja predolgo.**

- Če je nastavljen zakasnen vklop, nastavitev prekličite ali počakajte, da se odštevanje konča.
- Z vklopom funkcij se podaljša trajanje programa.

### **Prikazana dolžina programa se razlikuje od dolžine v preglednici vrednosti porabe.**

- Trajanje programa je odvisno od tlaka in temperature vode, nihanja v električnem napajanju, izbranih funkcij, količine posode in stopnje umazanije.

### **Preostali čas na prikazovalniku se zviša in skoči skoraj na konec trajanja programa.**

- To ni okvara. Naprava deluje pravilno.

### **Pri vratih naprave prihaja do manjšega iztekanja.**

- Naprava ni poravnana. Odvijte ali privijte nastavljive noge (če obstajajo).

### **Vrata naprave se težko zaprejo.**

- Naprava ni poravnana. Odvijte ali privijte nastavljive noge (če obstajajo).
- Deli namiznega pribora gledajo iz košar.

### **Vrata naprave se odprejo med programom pomivanja.**

- Funkcija AirDry je vklopljena, da izboljša rezultate sušenja, obenem pa varčuje z energijo. Za izklop funkcije si oglejte poglavje "Nastavitve".

### **Iz naprave prihaja ropotajoč ali razbijajoč zvok.**

- Namizni pribor ni pravilno zložen v košarah. Oglejte si poglavje „Polnjenje pomivalnega stroja“.
- Poskrbite, da se bosta brizgalni ročici lahko neovirano vrteli.

### **Naprava sproži odklopnik.**

- Tok ni dovolj močan, da bi hkrati oskrboval vse naprave v uporabi. Preverite tok v vtičnici in zmogljivost merilne naprave ali pa izklopite eno od naprav v uporabi.
- Notranja elektronska okvara naprave. Obrnite se na pooblaščen servisni center.

### **Naprava je vklopljena, vendar ne deluje. Na prikazovalniku se prikaže PF.**

- Napajanje ni v delovnem območju. Cikel pomivalnega stroja je začasno prekinjen in se samodejno nadaljuje, ko je električno napajanje ponovno vzpostavljeno.

### **Naprava se med delovanjem izklopi.**

- Popoln izpad električnega napajanja. Cikel pomivalnega stroja je začasno prekinjen in se samodejno nadaljuje, ko je električno napajanje ponovno vzpostavljeno.

### **Na prikazovalniku se prikaže upd.**

#### **Vključena je samo tipka za vklop/izklop.**

- Naprava samodejno prenese in namesti posodobitev strojne opreme, ko je na voljo. Prikazovalnik prikazuje upd celoten čas trajanja postopka posodabljanja. Počakajte, da se postopek zaključi. Če postopek posodabljanja prekinete z izklopom naprave, se nadaljuje ob vklopu naprave. Posodobitev strojne opreme ne spremeni vrednosti izjave o zmogljivosti naprave.

## **13.1 Kako izvesti čiščenje odtočne črpalke**

### **⚠ POZOR!**

Pri čiščenju bodite previdni, ker lahko odtočna črpalka vsebuje ostre delce, kot je steklo.

1. Izklopite napravo in iztaknite vtič iz omrežne vtičnice.
2. Odstranite filtrirni sistem.
3. Z gobo odstranite vso preostalo vodo.
4. Plastični pokrov potegnite s prstom.

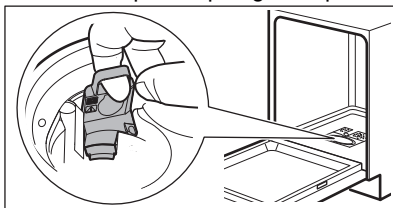

5. Previdno odstranite vse tuje predmete.
6. Plastični pokrov vstavite nazaj na svoje mesto. Prepričajte se, da ni zrahljan.
7. Namestite filtrirni sistem in priključite napravo.

## **13.2 Rezultati pranja in sušenja posode niso zadovoljivi.**

### **Slabi rezultati pomivanja.**

- Oglejte si poglavje „Namigi in nasveti“.
- Uporabite bolj intenziven program pranja.
- Očistite brizgalne šobe in filter. Oglejte si poglavje „Vzdrževanje in čiščenje“.
- Vzrok je lahko v kakovosti pralnega sredstva. Poskusite z drugim pomivalnim sredstvom.

### **Slabi rezultati sušenja.**

- Oglejte si poglavje „Namigi in nasveti“.

- Namizni pribor ste predolgo pustili v zaprti napravi. Vključite funkcijo AirDry, da nastavite samodejno odpiranje vrat in izboljšate učinkovitost sušenja. Oglejte si poglavje „Nastavitve“.
- Pomivalni stroj izpraznite samo ob zaključku programa in na prikazovalniku se prikaže 0:00.
- Ni sredstva za izpiranje ali pa je odmerek le-tega premajhen. Napolnite predal sredstva za izpiranje ali nastavite stopnjo doziranja sredstva za izpiranje na višjo. Če želite prilagoditi raven, glejte poglavje »Nastavitve«.
- Vzrok je lahko kakovost sredstva za izpiranje. Poskusite uporabiti drugo sredstvo za izpiranje.
- Vedno uporabite sredstvo za spiranje, tudi v primeru uporabe večnamenskih tablet.
- V aplikaciji vključite možnost boljšega sušenja.
- Plastične predmete boste morali morda obrisati s krpo.
- Program Quick nima faze sušenja. Izberite drug program.
- Kapljice vode iz zgornje košare so padle v spodnjo košaro. Najprej odstranite spodnjo in nato zgornjo košaro.

#### **Bele lise na kozarcih in posodi.**

- Pomivalnega sredstva je preveč. Zmanjšajte količino.

#### **Modrikaste plasti na kozarcih in posodi.**

- Preveč sproščenega sredstva za izpiranje. Stopnjo doziranja sredstva za izpiranje nastavite na nižjo.

#### **Na kozarcih in posodi so madeži in posušene vodne kapljice.**

- Sprostila se ni zadostna količina sredstva za izpiranje. Stopnjo doziranja sredstva za izpiranje nastavite na višjo. Oglejte si poglavje „Nastavitve“.
- Vzrok je lahko kakovost sredstva za izpiranje. Poskusite z drugim sredstvom za izpiranje.
- Oglejte si poglavje „Polnjenje pomivalnega stroja“.

#### **Notranjost naprave je mokra.**

- To ni okvara naprave. Na stenah naprave kondenzira vlažen zrak.

#### **Nenavadno penjenje med pomivanjem.**

- Uporabljajte pomivalno sredstvo, posebej prilagojeno pomivalnim strojem.
- Uporabljajte pomivalno sredstvo drugega proizvajalca.

- Posode predhodno ne izpirajte pod vodo iz pipe.

#### **Na priboru so sledi rje.**

- V vodi za pomivanje je preveč soli. Po polnjenju posode za sol vedno odstranite razlito sol.
- Rjaveči jedilni pribor in pribor iz nerjavnega jekla ste zložili skupaj. Teh predmetov ne zlagajte tesno skupaj.

#### **Ob koncu programa so v predalu za pomivalno sredstvo prisotni ostanki pomivalnega sredstva.**

- Voda ne more izprati pomivalnega sredstva iz predala. Prepričajte se, da brizgalne ročice niso blokirane ali zamašene.
- Poskrbite, da predmeti v košarah ne bodo preprečili pokrovu predala za pomivalno sredstvo, da bi se odprl.

#### **Neprijetne vonjave v napravi.**

- Oglejte si poglavje „Vzdrževanje in čiščenje“.
- Redno uporabljajte program s temperaturo pomivanja 65°C.

#### **Sledi vodnega kamna na namiznem priboru, v kadi in na notranji strani vrat.**

- Voda iz pipe je trda. Uporabite sol in nastavite regeneracijo sistema za mehčanje vode, tudi če uporabljate kombinirane tablete. Oglejte si poglavje Sistem za mehčanje vode v poglavju "Nastavitve".
- Raven soli je nizka. Če sveti indikator za sol, napolnite posodo za sol.
- Pokrovček vsebnika za sol je zrahljan. Preverite pokrovček.
- Zaženite program  s sredstvom za odstranjevanje vodnega kamna ali čistilnim sredstvom, namenjenim pomivalnim strojem.
- Če so sledi vodnega kamna še naprej prisotne, očistite napravo z ustreznimi čistilnimi sredstvi.
- Poskusite z drugim pomivalnim sredstvom.
- Obrnite se na proizvajalca pomivalnega sredstva.

#### **Moten, obledel ali okrušen namizni pribor.**

- Poskrbite, da boste v pomivalnem stroju pomivali samo predmete, primerne za pomivanje v pomivalnem stroju.

- Košare polnite in praznite previdno. Oglejte si poglavje „Polnjenje pomivalnega stroja“.
- Občutljive predmete zložite v zgornjo košaro.
- Vključite funkcijo GlassCare, da zagotovite posebno nego za kozarce in občutljivo posodo.

Za druge možne vzroke si oglejte poglavje "Pred prvo uporabo", "Polnjenje pomivalnega stroja", "Dnevna uporaba" ali "Namigi in nasveti" .

### 13.3 Težave z brezžično povezavo

**Vklop brezžične povezave ni bil uspešen.**

- Napačen ID brezžičnega omrežja ali geslo. Preključite nastavev in jo ponovno zaženite, da vnesete pravilne poverilnice. Oglejte si poglavje „Brezžična povezava“.
- Težava je v signalu brezžičnega omrežja. Preverite brezžično omrežje in usmerjevalnik. Ponovno zaženite usmerjevalnik.
- Signal brezžičnega omrežja je šibek. Da bi to preverili, v istem prostoru povežite mobilno napravo in pomivalni stroj z istim omrežjem. Če povezava ni uspešna, premaknite usmerjevalnik bližje pomivalnemu stroju.
- Brezžični signal moti mikrovalovna pečica, ki je postavljena zraven pomivalnega stroja. Izklopite mikrovalovno pečico.
- Če se težave z brezžičnim omrežjem nadaljujejo, se obrnite na ponudnika brezžičnih storitev.

**Aplikacija se ne more povezati s pomivalnim strojem.**

- Težava je v signalu brezžičnega omrežja. Preverite brezžično omrežje in usmerjevalnik. Ponovno zaženite usmerjevalnik.
- Preverite, ali je vaša mobilna naprava povezana z omrežjem.
- Nameščen je bil nov usmerjevalnik ali pa je bila spremenjena njegova konfiguracija. Ponovno konfigurirajte pomivalni stroj in mobilno napravo. Oglejte si poglavje „Brezžična povezava“.
- Če se težave z brezžičnim omrežjem nadaljujejo, se obrnite na ponudnika brezžičnih storitev.

**Aplikacija se ne more povezati s pomivalnim strojem prek nobenega drugega omrežja, razen prek vašega domačega brezžičnega omrežja. Indikator Wi-Fi utripa.**

- Povezava z oblakom je prekinjena. Počakajte, da se povezava obnovi.

**Aplikacija se pogosto ne more povezati s pomivalnim strojem.**

- Brezžični signal moti mikrovalovna pečica, ki je postavljena zraven pomivalnega stroja. Izklopite mikrovalovno pečico. Ne uporabljajte mikrovalovne pečice in oddaljenega zagona hkrati.
- Signal brezžičnega omrežja je šibek. Premaknite usmerjevalnik čim bližje pomivalnemu stroju ali pa kupite ojačevalnik brezžičnega signala.

## 14. TEHNIČNI PODATKI

Mere	Širina/višina/globina (mm)	596 / 865 - 945 / 560
Električne povezave <sup>1)</sup>	Napetost (V)	200 - 240
	Frekvenca (Hz)	50 - 60
Tlak v vodovodnem omrežju	Min./maks. MPa (bar)	0.05 (0.5) / 1 (10)
Dovod vode	Mrzla ali vroča voda (°C) <sup>2)</sup>	min. 5 – maks. 60
Zmogljivost	Št. pogrinjkov	15

<sup>1)</sup> Za druge vrednosti glejte ploščico za tehnične navedbe

<sup>2)</sup> Če se vroča voda ogreva s pomočjo nadomestnih virov energije (npr. sončnih plošč), uporabite priključitev na vročo vodo, da zmanjšate porabo energije.

## 14.1 Povezava do podatkovne baze EU EPREL

Koda QR na energijski nalepki z naprave zagotavlja spletno povezavo do registracije te naprave v podatkovni bazi EU EPREL. Energijsko nalepko hranite za referenco skupaj z navodili za uporabo in vsemi drugimi dokumenti, ki so priloženi tej napravi.

Informacije o delovanju izdelka lahko najdete tudi v podatkovni bazi EU EPREL s pomočjo povezave <https://eprel.ec.europa.eu> ter imena modela in številke izdelka, ki ju lahko najdete na ploščici za tehnične navedbe naprave. Oglejte si poglavje »Opis izdelka«.

## 15. SKRB ZA OKOLJE

Reciklirajte materiale, označene s simbolom . Embalažo odložite v ustrezne zabojnike za reciklažo. Pomagajte varovati okolje in zdravje ljudi z recikliranjem odpadkov električnih in elektronskih naprav. Naprave,

označene s simbolom, ne odlagajte  skupaj z gospodinjstvi odpadki. Izdelek vrnite krajevemu obratu za recikliranje ali se obrnite na občinsko službo.







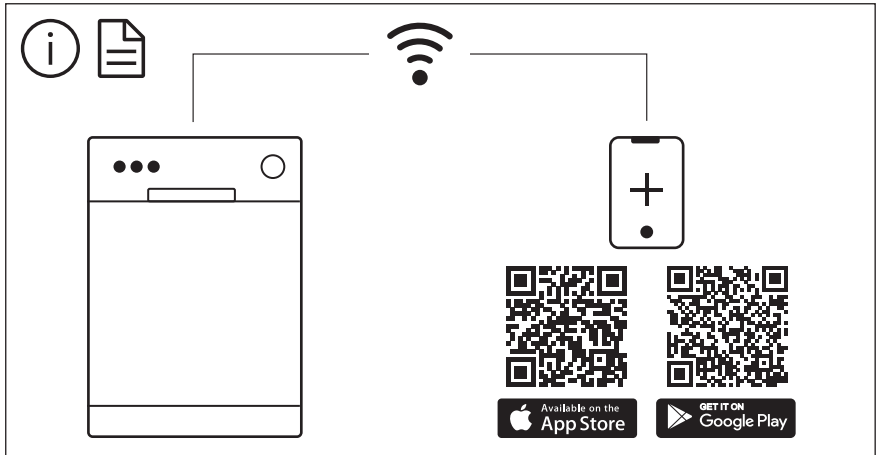

The software in this product contains components that are based on free and open source software. AEG gratefully acknowledges the contributions of the open software and robotics communities to the development project.

To access the source code of these free and open source software components whose license conditions require publishing, and to see their full copyright information and applicable license terms, please visit:  
<http://aeg.opensoftwarerepository.com> (folder NIUS)